

SKYSHINE

INSTRUCTIONS POUR L'UTILISATEUR

*LIRE AVEC ATTENTION CE MANUEL ET LE
CONSERVER PRÈS DU MEUBLE AVEC SOIN*

ISTRUZIONI PER L'USO

*LEGGERE ATTENTAMENTE E CONSERVARE CON CURA
ASSIEME AL MOBILE*

USER INSTRUCTIONS

READ CAREFULLY AND KEEP WITH THE CABINET

BETRIEBSANLEITUNG FÜR

BETREIBER

*SORGFÄLTIG LESEN UND MIT DEM MÖBEL
AUFBEWAHREN*

INSTRUCCIONES DE USO PARA EL USUARIO

*LEER ATENTAMENTE Y CONSERVAR CON CUIDADO
JUNTO AL MUEBLE*

INSTRUÇÕES PARA O USO

*LER COM ATENÇÃO E GUARDAR COM CUIDADO JUNTO
AO MÓVEL*

Ai fini della Direttiva Attrezzature a Pressione (2014/68/UE) questo mobile è classificato come appartenente alla categoria 1. Per i circuiti a pressione il prodotto $P \times V$ è inferiore a < 200 bar x litro, per le tubazioni $DN < 32$ e il fluido operatore del circuito di refrigerazione appartiene al gruppo 2. I componenti del circuito sono classificati entro la categoria 1. Questo mobile risponde alla Direttiva Macchine (2006/42/CE) ed è escluso dalla sfera d'azione della direttiva PED in base all'articolo 1.3.6.

Conformément à la Directive concernant les Equipements sous Pression (2014/68/UE), ce meuble est classé comme appartenant à une catégorie 1. Pour les circuits sous pression, le produit $P \times V$ est inférieur à 200 bar x litre, pour les tuyaux $DN < 32$ et le fluide opérateur du circuit de réfrigération appartient au groupe 2. Les composants du circuit sont classés dans la catégorie 1. Ce meuble, qui répond à la Directive Machines (2006/42/CE), est exclu de la sphère d'action de la directive PED, sur la base de l'article 1.3.6.

With regard to the Pressure Equipment Directive (2014/68/UE), this cabinet model is classified as no higher than category 1. Vessels of the circuit under pressure, have $P \times V < 200$ bar x litre, piping is with $DN < 32$ and the working fluid in the refrigeration circuit is classified as group 2.

The components of the circuit are classified as no higher than category I. This cabinet, which complies with the machinery directive (2006/42/EC), is excluded from the scope of PED directive, according to the article 1.3.6.

In Bezug auf die Richtlinie für Druckgeräte (2014/68/UE) gehört dieses Möbel keiner höheren Kategorie als der ersten an. Für die Druckkreisläufe gilt, daß der Betrag aus $P \times V$ niedriger als < 200 bar x Liter ist, die Rohre $DN < 32$ sind und das Kühlmittel im Kühlkreislauf der Gruppe 2 angehört. Die Baugruppen sind in der Kategorie I klassifiziert. Dieses Möbel entspricht den Anforderungen der Richtlinie für Maschinen (2006/42/CE) und ist aufgrund des Artikels 1.3.6 vom Wirkungsbereich der Richtlinie PED ausgeschlossen.

Con respecto a la Directiva Equipos a presión (2014/68/UE), este mueble se clasifica como perteneciente a la categoría 1. Para los circuitos a presión el producto $P \times V$ es inferior < 200 bar x litro, para las tuberías $DN < 32$ y el fluido operador del circuito de refrigeración pertenece al grupo 2. Los componentes del circuito se clasifican en la categoría 1. Este mueble cumple con la Directiva Máquinas (2006/42/CE) y por lo tanto no recae en el campo de acción de la Directiva PED de acuerdo con el artículo 1.3.6.

Conforme a Directiva de Equipamentos sob pressão (2014/68/UE), este móvel é classificado como de categoria 1. Para os circuitos sob pressão, o produto $P \times V$ é inferior a < 200 bar por litro, para os tubos $DN < 32$ e o fluido operador do circuito de refrigeração pertence ao grupo 2.

Os componentes do circuito são classificados como de categoria 1. Este móvel atende a Directiva de Máquinas (2006/42/CE) e foi excluído do campo de actuação da directiva PED conforme o artigo 1.3.6.

ITALIANO	_____	8
FRANÇAIS	_____	13
ENGLISH	_____	18
DEUTSCH	_____	23
ESPAÑOL	_____	28
PORTUGUÊS	_____	33

INTRODUZIONE - INTRODUCTION - INTRODUCTION - EINLEITUNG - INTRODUCCIÓN - INTRODUÇÃO



Il presente manuale è stato realizzato in modo semplice e razionale affinché leggendolo conosciate a fondo il vostro mobile . Si raccomanda di leggere attentamente il contenuto e di conservarlo unitamente al mobile. Il costruttore declina ogni responsabilità per danni causati a persone o cose dovuti alla mancata osservanza delle avvertenze contenute in questo manuale. Qualsiasi persona utilizzi questo mobile dovrà leggere il presente manuale d'uso.

Le présent livret d'instructions a été réalisé de façon simple et rationnelle, pour que Vous puissiez connaître à fond vos meubles. Il est recommandé de lire attentivement son contenu et de le conserver avec le meuble. Le constructeur décline toute responsabilité pour les éventuels dommages dus au manque d'observation des avertissements et indications contenus dans ce manuel. Quiconque utilise ce meuble doit en tous les cas lire ce manuel avant de le mettre en marche.

The present booklet has been formulated in a simple and rational way, in order for the reader to get deeply acquainted with his showcase . It must be read carefully and keep near the machine. The manufacturer assumes no responsibility for any personal injury or property damage which may be caused by non-compliance with the instructions contained in this booklet. Whoever operates the machine must have read this manual beforehand.

Die vorliegende Gebrauchsanweisung ist einfach zu lesen und gut verständlich, so daß Sie Ihr Kühlmöbel von Grund auf kennenlernen können. Lesen Sie die Gebrauchsanweisung sorgfältig durch und bewahren Sie diese beim Kühlmöbel auf. Der Hersteller lehnt jede Verantwortung ab für Schäden an Dingen und Personen, die auf die Nichtbeachtung der in dieser Gebrauchs- und Bedienungsanweisung enthaltenen Anleitungen zurückzuführen sind. Jede Person, die das Kühlmöbel betreiben will, muß vorher diese Gebrauchs- und Bedienungsanweisung lesen.

El presente manual ha sido realizado de manera simple y racional para que leyéndolo Ud. pueda conocer a fondo su mueble. Se recomienda leerlo atentamente y conservarlo junto a la máquina. El constructor no se responsabiliza por los daños a personas u objetos, que puedan ser ocasionados por cualquier incumplimiento de las prescripciones contenidas en el presente manual. Quienquiera que emplee este aparato deberá leer el presente manual de uso.

O presente manual foi realizado de modo simples e racional, a fim de que, ao ser lido, permita conhecer totalmente o vosso móvel. Recomenda-se ler atentamente seu conteúdo e conservá-lo sempre junto ao móvel. O fabricante nega qualquer responsabilidade relativa a danos causados a pessoas ou coisas que seja devido ao não respeito das advertências contidas neste manual. Todas as pessoas que utilizarem este móvel deverão ler o presente manual de uso.

SKYSHINE

fig. 1

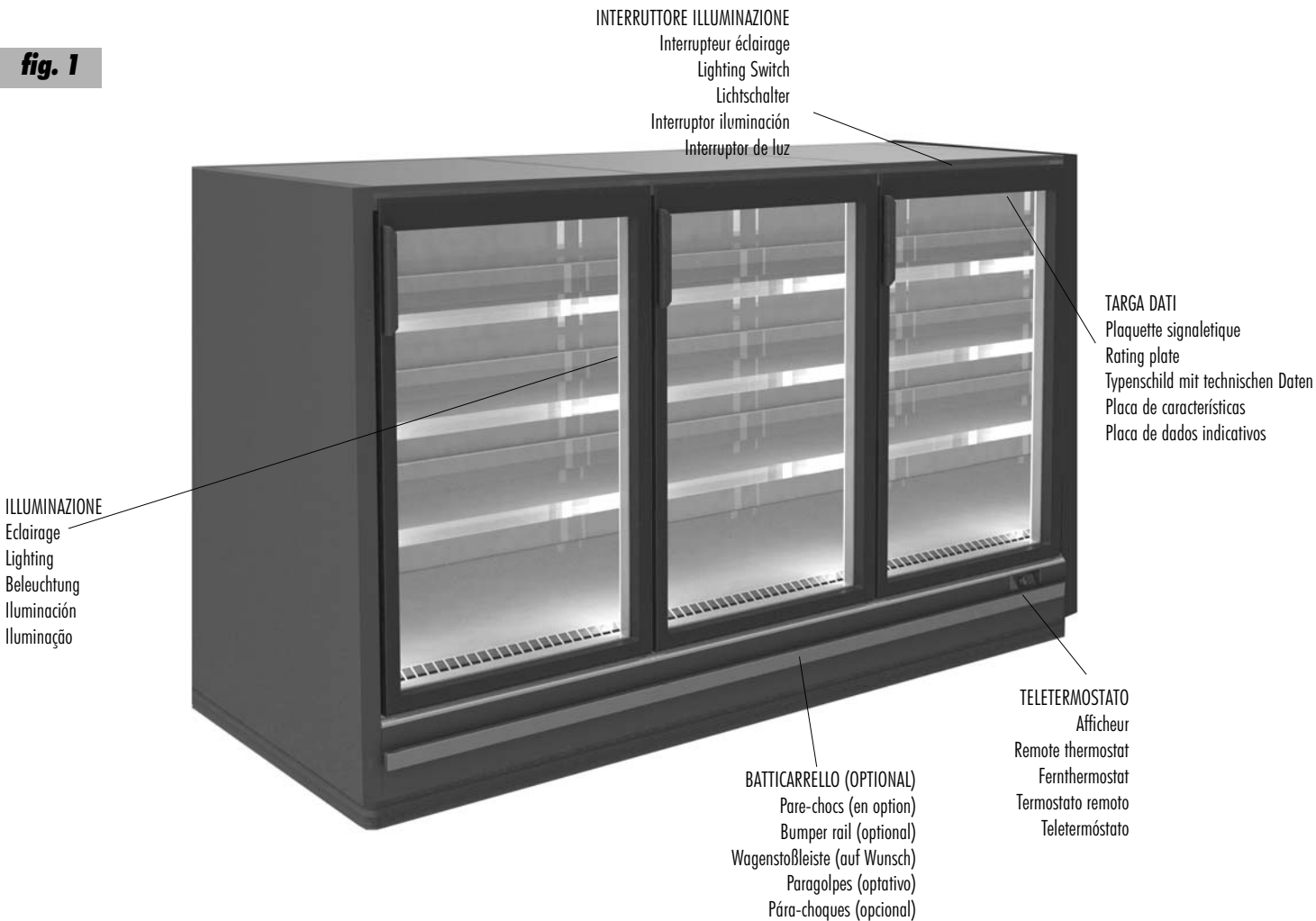

SKYSHIN E

fig. 2

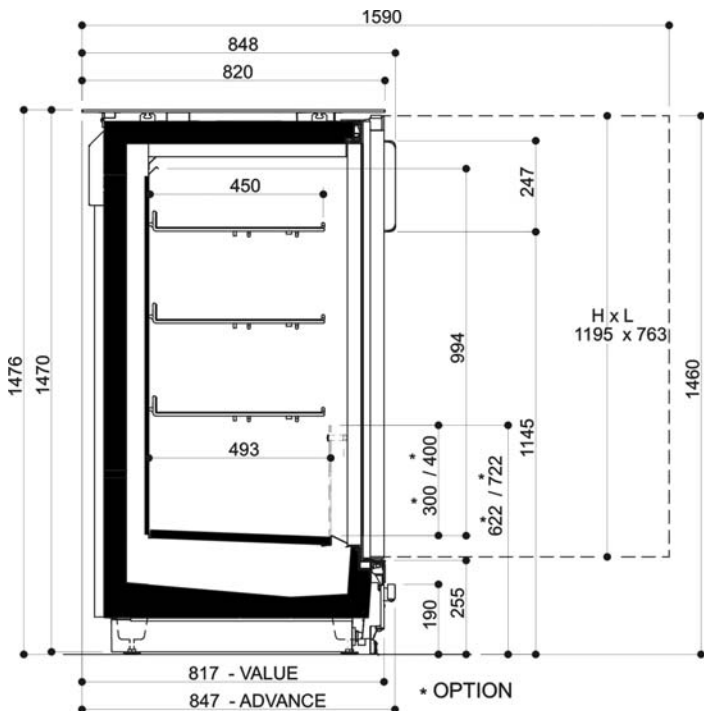

SKYSHINE M

fig. 3

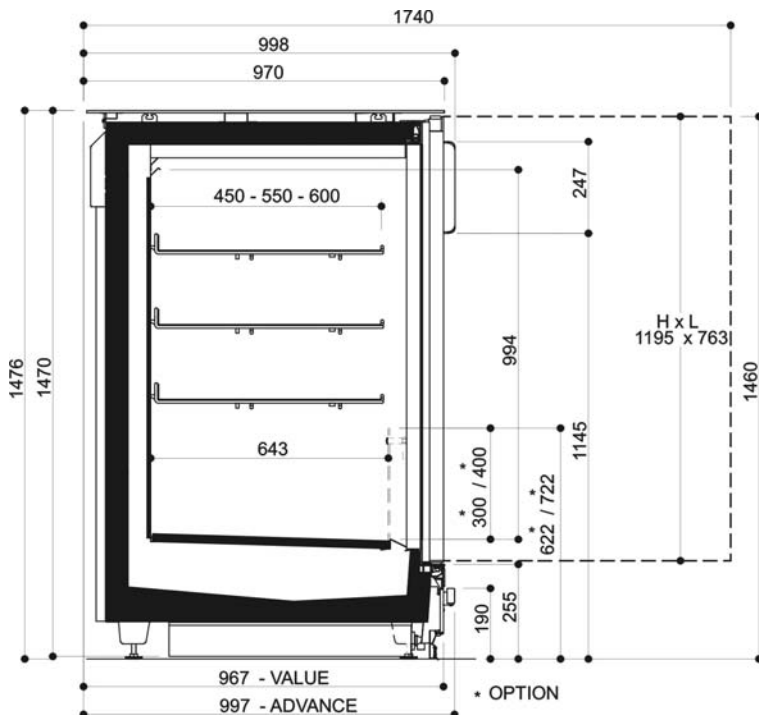

**trasporto del mobile/transport du meuble/cabinet handling
Transport des Kühlmöbels/transporte del mueble/transporte do móvel**

tab. I

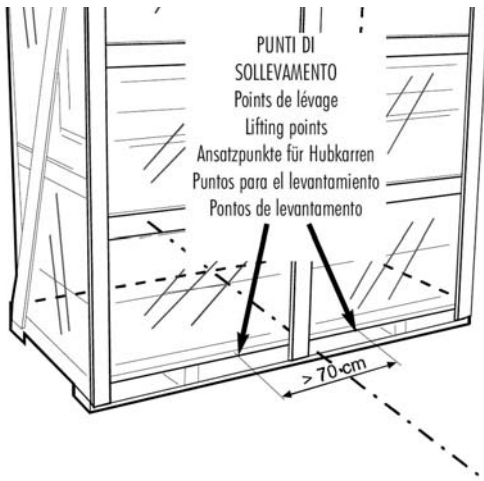

fig. 4

PESI DEL MOBILE Poids du meuble Weight of the case Gewichte des möbels Pesos del mueble (kg)		PESO NORMALE sans emballage Normal weighy Nenngewicht peso normal	PESO IMBALLATO Avec emballage Packed weight Gewicht mit Verpackung Peso empaquetado
SKYLIGHT	2P	350	490
	3P	500	550

**condizioni ambientali/conditions climatiques/climate conditions/Verhältnisse am Aufstellungsort
condiciones ambientales/condições ambientais**



fig. 5

fig. 6

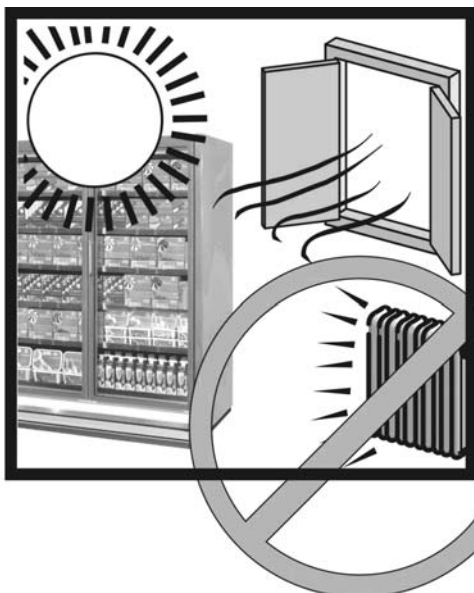
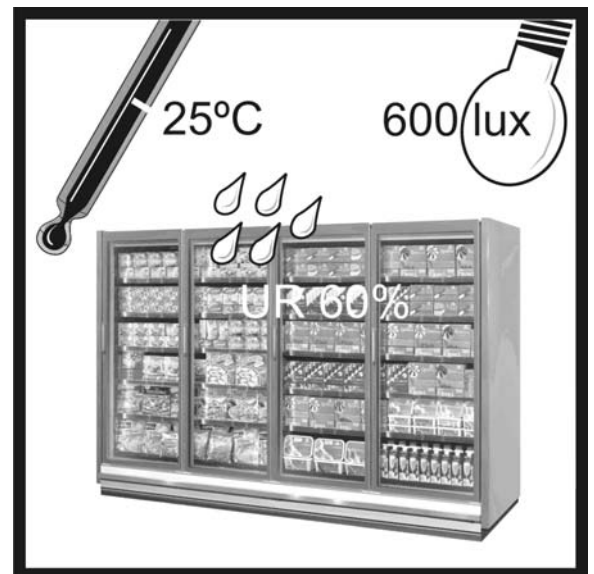
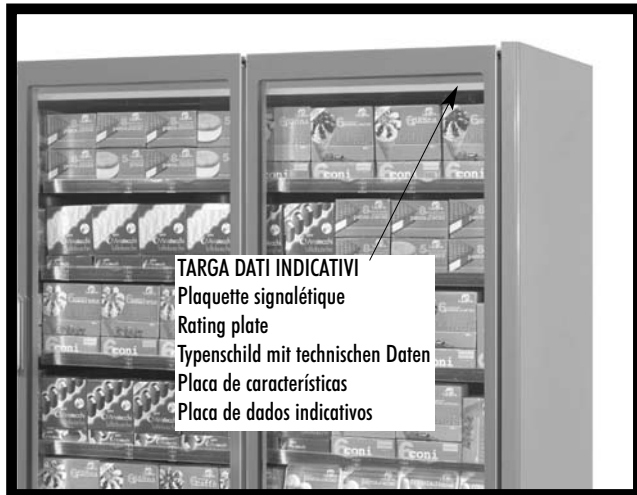





fig. 7

tab. II

TIPO DI LOCALE/Type d'espace/Type of room/Aufstellungsraum/Tipo de ambiente/Tipo de lugar	CHIUSO/FERME/CLOSED GESCHLOSSEN CERRADO/FECHADO
TEMPERATURA/Temperatur/Temperature/Température Temperatura	25 °C
UMIDITA' RELATIVA/Humidité relative/Relative humidity/Relative Luftfeuchtigkeit Humedad relativa/Humidade relativa	60 %
ILLUMINAZIONE/Eclairage/Lighting/ Beleuchtung/Illuminacion/Illuminação	600 lx

**caratteristiche tecniche/caractéristiques techniques/technical features/technische Eigenschaften
características técnicas/características técnicas**



manufactured by Costen S.p.A.-32020-Umana-Italy		 SN _____ REF _____	
Nennleistung Rated Assigné Nominale Nominal	1	Kältemittel Refrigerant Refrigerant Refrigerante Refrigerante	5-6
Abtauung Defrosting Dégivrage Sbrinamento Descongelamiento	3	Klimaklasse Climate class Classe climatique Classe climática Clase climática	7 3 - 25°C/60% R.H.
Heizungssystem Heating systems Système chauffants Sistema de riscaldamento Sistema de calefacción	2	Isoliergas (EKGas) Insulation blowing gas Agent moussant d'isolant Gas espandiente isolante..... Agente espumante	
	4	Index Protection Index Protection Index Protection Index Protection	
 Read operator's manual available at www.ej@refrigeration.com or calling +39 0437 965375			

tab. III

fig. 8

- 1) Tensione nominale / Rated voltage/Tension nominale
- 2) Potenza nominale / Rated output / Puissance nominale
- 3) Potenza in sbrinamento / Output when defrosting /Puissance en dégivrage
- 4) Potenza delle lampade / Lamp power / Puissance des lampes
- 5) Numero del fluido refrigerante / Refrigerant fluid number / Numéro du fluide frigorigène
- 6) Massa del fluido refrigerante per ciascun circuito / Mass of refrigerant fluid for each circuit /Masse du fluide frigorigène pour chaque circuit
- 7) Classe climatica, temperatura e umidità relativa della classe climatica di riferimento / Climate class, temperature and relative humidity for the reference climate class / Classe climatique, température et humidité relative de la classe climatique de référence

ATTENZIONE: l'uso dei divisori interni per vasca e ripiani E' **OBBLIGATORIO** al fine di garantire un corretto funzionamento del mobile

Nelle versioni a 3 e 5 porte i divisori sono forniti di serie.

CAUTION: the use of internal partitions in the base deck and shelves is **MANDATORY** to ensure correct cabinet operation. For 3 and 5-door versions partitions are supplied as standard.

ATTENTION: l'utilisation des séparations internes pour cuve et étagères **EST OBLIGATOIRE** afin de garantir un fonctionnement correct du meuble. Dans les versions à 3 et 5 portes, les séparations sont fournies de série.

ACHTUNG: in Bodenwanne und Regalauslage **MÜSSEN** die Innentrennwände verwendet werden, damit ein fehlerfreier Möbelbetrieb garantiert ist. Die Ausführungen mit 3 und 5 Türen sind serienmäßig mit Trennwänden ausgestattet.

ATENCIÓN: el uso de divisorios internos para la cuba y estantes es **OBLIGATORIO** para garantizar un correcto funcionamiento del mueble. En las versiones con 3 y 5 puertas los divisorios están incluidos de forma estándar.

ATENÇÃO: o uso de divisórios interiores na cuba e prateleiras é obrigatório para garantir um correcto funcionamento do móvel. Com as versões de 3 e 5 portas os divisórios são fornecidos de série.

fig. 9

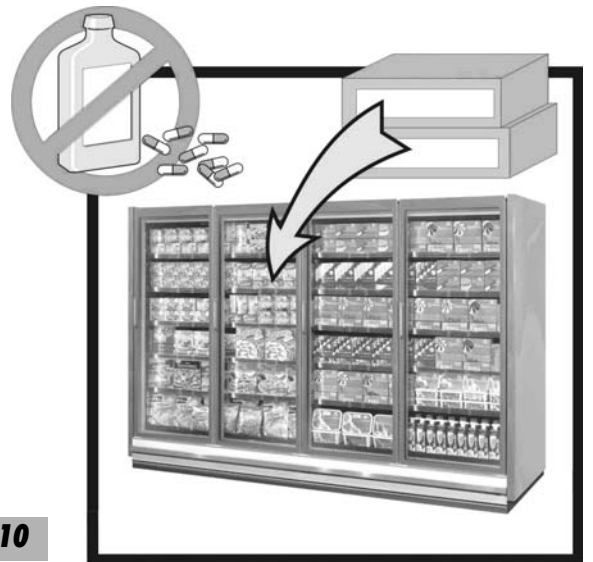
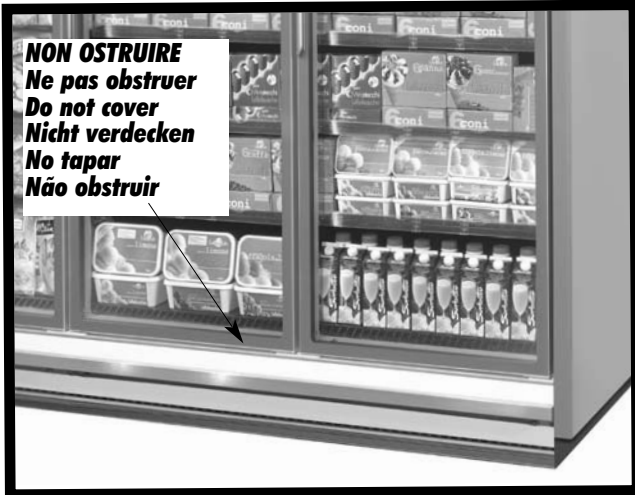

fig. 10

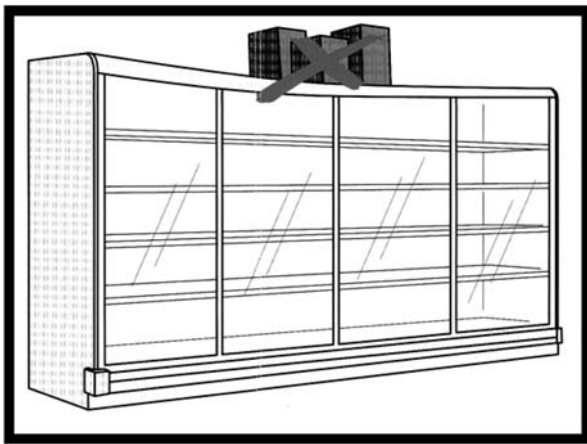

fig. 11

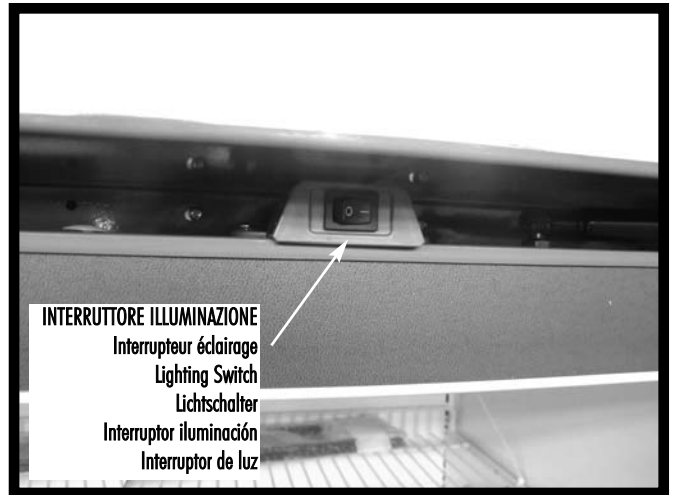

fig. 12

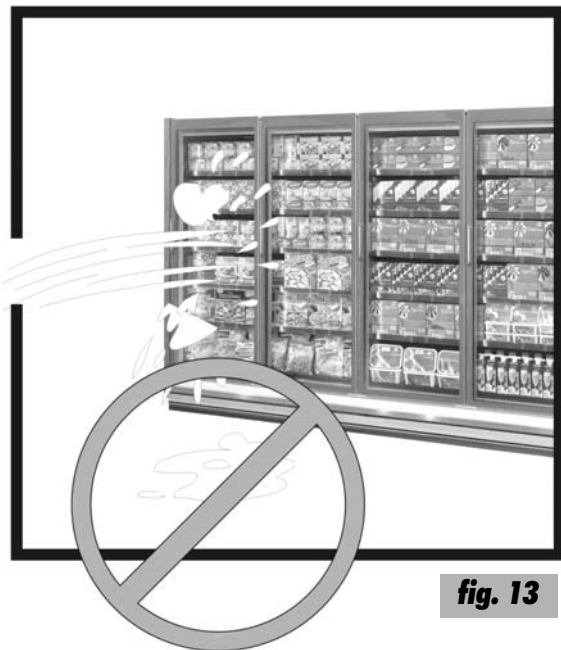

fig. 13



fig. 15



fig. 14



fig. 17



fig. 17a



**manutenzione ordinaria/entretien ordinaire/ordinary maintenance
Wartung des Möbels/mantenimiento ordinario/manutenção ordinária**

fig. 19

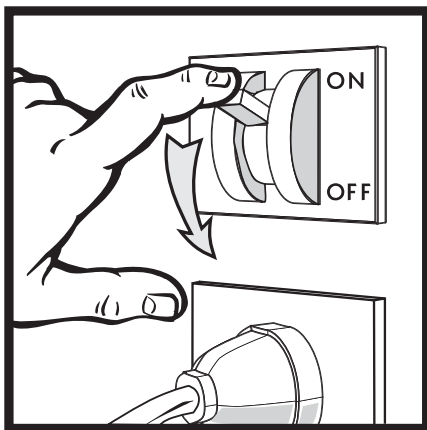

fig. 18



1. DESCRIZIONE DEL MOBILE

Il mobile SKYSHINE è progettato previsto in due diverse profondità, 4 lunghezze e in due differenti altezze. Il mobile è progettato per la conservazione di prodotti gelati e surgelati (classe L). Le caratteristiche generali e le dimensioni sono chiaramente illustrate dai disegni 1, 2, 3, a pag. 3. I pesi del mobile, con e senza imballo, sono riportati nella tabella I a pag. 4. E' disponibile una vasta gamma di accessori optional per rendere il mobile ancora più funzionale. Rivolgersi al servizio di assistenza unico autorizzato.

2. TRASPORTO DEL MOBILE

Il mobile è contenuto in uno specifico imballo provvisto di pedana per la movimentazione con carrelli a forca. Qualora si debba trasportare l'apparecchiatura utilizzare esclusivamente l'apposita pedana o una equivalente; utilizzare un carrello elevatore a mano oppure elettrico idoneo al trasporto di questi mobili e con capacità di sollevamento sufficiente (vedi pag. 4 - fig. 4 e tab. I). Le operazioni di movimentazione devono essere svolte dal servizio di assistenza tecnica autorizzato.

3. RICEZIONE ED IMMAGAZZINAMENTO

Prima di prendere in consegna il mobile dal trasportatore, controllare le condizioni dell'imballo. Se il medesimo presenta danni evidenti all'esterno, può darsi che anche il mobile abbia subito delle conseguenze. In tal caso sballate la macchina in presenza del trasportatore stesso e firmate, con riserva, il relativo documento di consegna. Eventuali danni dovuti al trasporto o ad errato stoccaggio non sono da attribuire alla casa costruttrice del mobile. Le operazioni di sbalaggio sono riservate al servizio di assistenza tecnica autorizzato. La temperatura di immagazzinamento deve essere compresa fra -25°C e +55°C, l'umidità dell'aria deve essere compresa fra 30% e 95%. Il banco deve essere posto al riparo da sole e intemperie.

4. INSTALLAZIONE E CONDIZIONI AMBIENTALI

L'apparecchio non può essere collocato in ambienti nei quali vi è presenza di sostanze gassose esplosive. L'apparecchio non può essere usato all'aria aperta e non deve essere esposto alla pioggia.

Prima di collegare il mobile accertarsi che i dati di targa corrispondano alle caratteristiche della rete elettrica a cui deve essere collegato (vedi pag. 5 - fig. 8 e tab. III). Per un corretto funzionamento del mobile verificare che venga collocato su un pavimento livellato (vedi pag. 4 - fig. 5), che non sia in prossimità di fonti di calore e/o di radiazione solare diretta nonché di porte, finestre, ventilatori e bocche di aerazione con velocità superiore a 0,2 m/s (vedi pag. 4 - fig. 6) e che vi sia lo spazio frontale necessario per permettere l'uso da parte della clientela. Non lasciare esposto l'apparecchio agli agenti atmosferici (fig. 15)

L'ambiente nel quale verrà posto il mobile dovrà essere conforme a quanto indicato a pag. 4 - fig. 7 e tab. II.

IMPORTANTE: Il mobile non è dotato di gruppo frigorifero. Per il suo funzionamento è necessario collegarlo ad una unità motocondensante o centrale frigorifera esterna.

IMPORTANTE: non prevedere pannellature fisse sulla parte superiore dei mobili in quanto questa parte deve **RIMANERE ACCESSIBILE** per eventuali interventi di manutenzione.

5. COLLEGAMENTO ELETTRICO

IMPORTANTE: A MONTE DEL MOBILE DEVE ESSERE INSTALLATO UN INTERRUTTORE SEZIONATORE OMNIPOLARE CON DISTANZA MINIMA DEI CONTATTI DI 3 mm E CON POTERE DI INTERRUZIONE ADEGUATO (vedi fig. 18). La posizione dell'interruttore sezionatore deve essere tale da poter essere facil-

mente azionato dall'operatore in una situazione di EMERGENZA (distanza massima 3 m). Istruire chiunque usi il mobile sulla posizione di questo interruttore.

L'installazione deve essere effettuata secondo le istruzioni del costruttore, da personale professionalmente qualificato e conformemente alle norme sugli impianti elettrici vigenti nei singoli Paesi. Un'errata installazione può causare danni a persone, animali o cose, nei confronti dei quali il costruttore non può essere considerato responsabile.

Accertarsi che la tensione di alimentazione corrisponda ai dati di targa del mobile, inoltre considerare che le variazioni massime della tensione di alimentazione consentite sono del +/-6%.

IMPORTANTE: E' OBBLIGATORIO COLLEGARE IL MOBILE A TERRA. Il costruttore declina ogni responsabilità qualora questa norma anti infortunistica non venga rispettata. Nel caso in cui il mobile debba essere installato lontano dalla fonte di energia elettrica, prevedere un allacciamento in conformità alle Norme vigenti.

IL COSTRUTTORE DECLINA OGNI RESPONSABILITA' PER EVENTUALI DANNI A PERSONE O COSE PROVOCATI DA UNA ERRATA INSTALLAZIONE.

6. CARATTERISTICHE TECNICHE

L'impianto elettrico a bordo macchina è composto da apparecchiature di protezione e controllo opportunamente inserite nella parte superiore del mobile. I dati tecnici del mobile, riportati anche sulla targhetta dati posta all'interno del mobile (vedi fig. 8 a pag. 5) sono indicati nella tabella III a pag. 5.

Il livello sonoro generato dal funzionamento del mobile è inferiore a 70 dB(A). Il mobile non provoca vibrazioni dannose.

SI DICHIARA CHE L'APPARECCHIATURA E' CONFORME A D.L. DEL 25/01/1992 N° 108 ATTUAZIONE DELLA DIRETTIVA CEE 89/109 CONCERNENTE I MATERIALI E GLI OGGETTI DESTINATI A VENIRE A CONTATTO CON PRODOTTI ALIMENTARI.

SI DICHIARA CHE IL MOBILE È IDONEO A CONSERVARE I PRODOTTI SURGELATI IN CONFORMITÀ ALLE DISPOSIZIONI DELLA LEGGE 30/04/42 N° 283 E SUCCESSIVE MODIFICHE E AL D.M. 29/01/81 G.U. DEL 26/03/81 N° 85.

Gli interventi sul termostato sono riservati esclusivamente al personale tecnico di assistenza.

7. CARICAMENTO DEL PRODOTTO

Una volta che il servizio tecnico ha completato l'installazione del mobile, dare tensione all'apparecchiatura agendo sull'interruttore sezionatore generale a parete. A questo punto il mobile inizia il ciclo di raffreddamento. Dopo circa 2 ore dalla messa in funzione è possibile caricare il mobile con le derrate da esporre già raffreddate alla loro temperatura di conservazione. **IL MOBILE E' REGOLATO IN FABBRICA PER FORNIRE LE PRESTAZIONI PREVISTE.**

Nel caricamento delle derrate alimentari prestare la massima attenzione a:

- che il carico sia omogeneo sia per dimensione che per qualità delle derrate;
- che non superi mai il limite di carico di **160 kg/mq per i ripiani e di 225 kg/mq per la vasca,**
- che non ostruisca le feritoie che garantiscono il corretto flusso dell'aria refrigerata (vedi fig. 9 a pag. 6).

IMPORTANTE:

La porta è stata progettata per rimanere aperta SENZA ALCUN SISTEMA DI BLOCCAGGIO MECCANICO, semplicemente accompagnandola fino ad un'apertura di 90°. Inoltre, il sistema "soft closing" ne permette una chiusura AUTOMATICA rallentata e delicata, nel tratto finale, senza sforzarla (fig. 17)

Per tali motivi, NON E' NECESSARIO SPINGERE l'apertura oltre i 90° e bloccare la porta in questa posizione con qualsivoglia peso o APPOGGIARSI alla porta già aperta (fig. 17a)

8. USO DEL MOBILE

Il mobile è stato progettato e realizzato esclusivamente per l'esposizione di derrate alimentari gelate e surgelate (classe L). Il mobile è atto a conservare la temperatura del prodotto e non ad abbatterla; le derrate, quindi, devono essere introdotte al suo interno SOLO SE GIÀ RAFFREDDATE ALLE LORO RISPETTIVE TEMPERATURE DI CONSERVAZIONE. Per cui, prodotti che abbiano subito un riscaldamento, non devono mai essere introdotti nel banco.

ATTENZIONE: Per la movimentazione di derrate gelate e surgelate utilizzare guanti imbottiti.

ATTENZIONE: Non lasciare mai aperti o socchiuse le porte. (fig. 1), eviterete inutili consumi di energia e formazioni di brina sulle pareti ottenendo nel contempo una migliore conservazione dei prodotti esposti. Le porte sono dotate di sistema di chiusura automatico rallentato a partire da una certa angolazione.

COMANDI

I mobili portano montati nella parte superiore a destra un interruttore che comanda l'illuminazione del prodotto (vedi fig. 12 a pag. 6), un teletermostato sul tetto del mobile (vedi figura 1 a pag. 3) per il controllo della temperatura del mobile. E' disponibile anche una termometro optional (vedi figura 1 a pag. 3) che visualizza la temperatura all'interno del banco.

ATTENZIONE: le regolazioni sul teletermostato sono riservate esclusivamente al personale di assistenza.

RIPIANI: I ripiani sono dimensionati per ricevere un carico massimo di 160 kg/mq.

9. DIVIETI E PRESCRIZIONI

SI FA ESPRESSO DIVIETO DI ESPORRE PRODOTTI FARMACEUTICI NEL MOBILE (fig.10).

Non togliere le protezioni o pannellature che richiedono l'uso di utensili per essere rimosse. IN PARTICOLARE NON RIMUOVERE LA COPERTURA DEL QUADRO ELETTRICO E LE VITI DI FISSAGGIO DELLE SPINE PER L'ILLUMINAZIONE DEI RIPIANI.

Attenzione: non rimuovere per nessun motivo gli scorrevoli in vetro. Il mobile è progettato per funzionare esclusivamente con gli scorrevoli montati.

Non lasciare esposto l'apparecchio agli agenti atmosferici (fig. 15). NON SALIRE sul batticarrello del mobile, NON SALIRE sulla parte superiore del mobile e NON CARICARLA in alcun modo (fig. 11).

Non utilizzate mai getti d'acqua diretti o indiretti sul mobile (fig. 13). Non toccare l'apparecchio con mani e piedi bagnati o umidi, non usare l'apparecchio a piedi nudi (fig. 14).

OGNI ALTRO USO NON ESPLICITAMENTE INDICATO IN QUESTO MANUALE E' DA CONSIDERARSI PERICOLOSO ED IL COSTRUTTORE NON PUO' ESSERE RITENUTO RESPONSABILE PER EVENTUALI DANNI DERIVANTI DA USO IMPROPRIO, ERRONEO ED IRRAGIONEVOLE.

L'installazione dell'apparecchio e dell'unità di condensazione del liquido refrigerante deve essere effettuata solamente dal personale di servizio del costruttore oppure da persona esperta. Le informazioni fornire con l'apparecchio dotato di unità di condensazione del liquido refrigerante separata devono comprendere:

- . informazioni per unità di condensazione separate relative al mobile a cui deve essere collegata:
- uno schema elettrico che mostri i morsetti elettrici per le connessioni.

I BAMBINI DEVONO ESSERE SUPERVISIONATI PERCHÈ NON GIOCHINO CON L'APPARECCHIATURA.

SCelta DEI LIQUIDI TERMOVETTORI:

Solo i liquidi glicole monoetilenico e glicole monopropilenico con concentrazioni superiori al 30% sono autorizzati.

Gli impianti per cui sono previsti questi liquidi devono rispettare le norme sanitarie in vigore ed essere provvisti, in particolare, di un sistema per evitare lo scarico eventuale in acque potabili. L'uso di un inibitore di corrosione è tassativo.

RACCOMANDAZIONI PER LA MESSA IN SERVIZIO:

Si consiglia vivamente di eseguire una pulizia approfondita degli impianti prima di effettuare il riempimento e uno spurgo completo dell'impianto dopo il riempimento. Per evitare il rischio d'incrostazioni e di precipitato dei sistemi di inibizione, si raccomanda di usare acqua demineralizzata. Il pH della soluzione deve essere superiore a 7.

MANUTENZIONE:

Si consiglia di controllare almeno una volta all'anno il pH e la concentrazione della soluzione.

REFRIGERANTE R744

Il refrigerante R744 è un gas compatibile con l'ambiente. Fare molta attenzione durante il trasporto, l'installazione dell'apparecchio e la rottamazione a non danneggiare i tubi del circuito frigorifero.

IN CASO DI DANNI: tenere l'apparecchio lontano da fiamme o fonti di accensione. Ventilare bene l'ambiente per alcuni minuti. Spegnerne l'apparecchio, estrarre la spina di alimentazione. Informare il servizio di assistenza clienti autorizzato.

ATTENZIONE: il sistema refrigerante è ad Alta Pressione. Non manomettere il sistema, ma chiamare un tecnico specializzato e qualificato prima dello smontaggio.

ATTENZIONE: la manutenzione deve essere eseguita esclusivamente da personale qualificato.

10. MANUTENZIONE ORDINARIA

ATTENZIONE! PRIMA DI QUALSIASI OPERAZIONE DI MANUTENZIONE E PULIZIA RISERVATE ALL'UTENTE, TOGLIERE TENSIONE ALLA MACCHINA TRAMITE L'INTERRUTTORE SEZIONATORE GENERALE A PARETE (fig. 18)

IMPORTANTE: assicurarsi una buona visibilità nella zona di intervento, eventualmente servendosi di un'ulteriore fonte di illuminazione.

RIVESTIMENTO ANTIAPPANNAMENTO PORTE

Le porte del mobile hanno un rivestimento antiappannamento che previene il formarsi di appannamento in qualsiasi condizione di temperatura ed umidità, anche dopo prolungate immersioni in acqua o frequenti puliture. Estremamente idrofilico, il rivestimento produce goccioline d'acqua che si propagano e non si trasformano, quindi, in appannamento. Pur assorbendo l'umidità, il rivestimento non si scioglie in acqua e, di conseguenza, non si macchia se bagnato. La pellicola non viene danneggiata da detergenti commerciali per vetro, smacchiatori, ammoniaca, alcool e benzina e non si scolorisce se esposta al sole o al calore.

LE PORTE VENGONO FORNITE CON IL RIVESTIMENTO ANTIAPPANNAMENTO LAMINATO SUL VETRO INTERNO E PROTETTA DA UN LAYER. IL LAYER PROTETTIVO È PARZIALMENTE SOLLEVATO SUI LATI PER AGEVOLARNE LA RIMOZIONE IN FASE DI UTILIZZO. LA RIMOZIONE DEL LAYER PROTETTIVO DEVE AVVENIRE DOPO L'INSTALLAZIONE DELLE PORTE SUL BANCO UNA VOLTA CHE IL BANCO HA RAGGIUNTO LA TEMPERATURA DI UTILIZZO, questo per consentire l'immediato funzionamento della pellicola antifog. Per richiamare questo passaggio sulla pellicola protettiva è apposta la seguente etichetta:"

DO NOT REMOVE THE PROTECTIVE FILM UNTIL THE CABINET HAS REACHED THE OPERATING TEMPERATURE

Le superfici trattate possono essere pulite utilizzando comuni detergenti per vetro ed una spugna, uno straccio o un asciugamano di carta. Non vanno utilizzati detergenti che contengono abrasivi, acidi potenti o sostanze caustiche. Gli eventuali residui untuosi provocati dal fumo di sigaretta o da olii trasportati dall'aria possono, se non eliminati, diminuire le proprietà antiappannamento. La contaminazione untuosa va rimossa con smacchiatori per sostanze oleose

PULIZIA DEL MOBILE

1) **Pulire con cadenza settimanale tutte le parti esterne del mobile** utilizzando esclusivamente acqua tiepida e sapone o detergente neutro di uso domestico diluito in acqua. Asciugare il tutto con cura servendosi di uno straccio morbido. Non utilizzare assolutamente prodotti infiammabili o abrasivi come alcool, acetone o solventi. **NON USARE MAI GETTI D'ACQUA PER LA PULIZIA DEL MOBILE.** Per le superfici in vetro usare unicamente prodotti per la pulizia dei vetri. Non è consigliabile usare acqua in quanto può depositare calcare sulla superficie del vetro.

ATTENZIONE: NON LAVARE O PULIRE CON ACQUA O LIQUIDI LA PARTE SUPERIORE DEL MOBILE.

2) **Pulire con cadenza mensile tutte le parti interne** del mobile seguendo le medesime indicazioni riportate al punto precedente.

3) **Ogni tre mesi procedere allo sbrinamento del banco** per permettere lo scioglimento del ghiaccio che si può essere formato sulle alette dell'evaporatore impedendone il corretto funzionamento. Agire come di seguito descritto:

- Togliere la tensione elettrica al banco tramite l'interruttore sezionatore generale a parete (fig. 19).
- Svuotare il banco, stoccando tutti i prodotti in celle o refrigeratori atti a mantenerne la temperatura di conservazione.
- Attendere che l'interno del banco abbia raggiunto la temperatura ambiente.
- Pulire accuratamente l'interno del banco con acqua tiepida e sapone neutro, quindi asciugare con cura con un panno morbido.
- Dopo aver controllato attentamente che l'interno del banco sia completamente asciutto, rimettere in funzione l'apparecchio ridando tensione al banco.
- Dopo circa un paio d'ore caricare nuovamente il prodotto.

ATTENZIONE: Eseguire le operazioni di montaggio e smontaggio in modo lento e con l'ausilio di guanti da lavoro. Si consiglia di far eseguire queste operazioni di pulizia dal servizio tecnico autorizzato.

QUALSIASI OPERAZIONE DI MANUTENZIONE NON PREVISTA AI PUNTI PRECEDENTI, VA EFFETTUATA DAI CENTRI DI ASSISTENZA AUTORIZZATI DAI NOSTRI RIVENDITORI O DA PERSONALE QUALIFICATO.

ILLUMINAZIONE : la sostituzione delle lampade è riservata al servizio tecnico di assistenza al quale vi invitiamo a rivolgervi qualora sussistesse questa necessità.

11. SITUAZIONI DI EMERGENZA

1) **In caso di rottura dei vetri dell'alzata, assicurarsi che venga tolta l'alimentazione elettrica delle porte.**

2) **Il mobile non parte o si arresta:**

- verificare che non vi sia una situazione di black-out elettrico;
- controllare che l'interruttore generale a parete sia acceso;

Nel caso l'interruzione elettrica non dipendesse da questi motivi chiamare immediatamente il più vicino centro di assistenza e procedere allo svuotamento completo ed allo stoccaggio immediato del prodotto

in celle o refrigeratori atti a mantenerne la temperatura di conservazione.

3) Il mobile non raffredda a sufficienza:

- controllare che il caricamento del mobile sia corretto e che le prese d'aria non siano ostruite;
- sbrinare e pulire il mobile per poi riprendere il funzionamento normale (vedi parag. 10);
- controllare che il mobile non sia in vicinanza di fonti di calore o di correnti d'aria;
- controllare tramite una livella la planarità del mobile. Verificare che le condizioni ambientali siano conformi a quanto indicato a pagina 4.

Se il mancato raffreddamento persistesse rivolgersi al più vicino centro di assistenza.

4) Il mobile è rumoroso:

- controllare che viti e bulloni siano perfettamente chiusi;
- controllare, tramite una livella, che il mobile sia ben livellato.

IN CASO DI FUGA DI GAS O DI INCENDIO, non sostare con la testa nel vano se questo non è stato prima opportunamente aerato. Scollegare il mobile agendo sull'interruttore generale a monte dell'apparecchiatura (fig. 19). NON USARE ACQUA PER SPEGNERE LE FIAMME MA SOLO ESTINTORI A SECCO.

12. ASSISTENZA TECNICA

Qualora si rendesse necessario l'intervento del personale tecnico di assistenza contattare immediatamente il fornitore presso il quale è stato acquistato il mobile. Qualora vi fosse la necessità di usare pezzi di ricambio fare sempre riferimento al servizio tecnico di assistenza: chiedere ed accertarsi che vengano utilizzati ricambi originali.

13. SMANTELLAMENTO, ELIMINAZIONE DEL MOBILE.

In conformità alle norme per lo smantellamento dei rifiuti vigenti nei singoli paesi e per il rispetto dell'ambiente in cui viviamo, vi preghiamo di dividere le parti del mobile in modo da poterle smaltire separatamente od eventualmente recuperare opportunamente. Tutte le parti componenti la macchina non sono assimilabili ai rifiuti solidi urbani fatta eccezione per le parti metalliche che comunque non figurano tra i rifiuti speciali per la maggior parte dei paesi europei. I COMPONENTI DEL CIRCUITO DI REFRIGERAZIONE NON DEVONO ESSERE TAGLIATI E/O SEPARATI MA DEVONO ESSERE PORTATI INTEGRALI IN CENTRI SPECIALIZZATI PER IL RECUPERO DEL GAS REFRIGERANTE.

1. DESCRIPTION

The display cabinet, is available in two depthst, four different lenghts and in two different heights. The low-temperature version of this showcase is meant for the preservation of ice-creams and frozen food (class L). Its main features and dimensions are clearly illustrated in drawings 1, 2, 3, on page 3. As for its weights, crating included and excluded, see table I on page 4. A wide variety of optional accessories enabling enhanced functions is also available. To this respect, contact the authorised after-sales service only.

2. TRANSPORTATION

The display cabinet is contained in a specially crated package that enables transportation by the use of fork-lift trucks. Handle the machine on its own pallet or on a similar platform; use a fork lift, either manual or electric, provided it is adequate for handling such appliances and it has the requisite lifting capacity (see page 4 - fig. 4 and table I). Handling is reserved to the authorised after-sales service.

3. DELIVERY AND STORAGE

Prior to accepting the case from the carrier, check the conditions of the package. If it is showing visible damage, the machine too may have been impaired. In this case, unpack the machine in the presence of the carrier and sign, though with reservation, the delivery bill. The manufacturer assumes no liability for damage caused by transportation or wrong handling during storage. Unpacking is reserved for the authorised after-sales service. Storing temperature must be between -25°C and +55°C, air humidity between 30% and 95%. Keep the cabinet safe from direct sunlight and from the elements.

4. INSTALLATION AND AMBIENT CONDITIONS

The display case must not be installed in premises containing explosive gas substances. It can neither be used in the open nor exposed to the rain.

Before connecting the case make sure that its rating plate data correspond to the features of the existing electrical installation (see page 5 - fig. 8 and tab. III). For correct operation, the machine must be placed on a level floor (see page 4 - fig 5), far from sources of heat and/or direct sunlight, doors, windows, fans or ventilation outlets (see page 4 - fig.6). It must also be granted a reasonable free front area for customer service.

The display case must be housed in a room conforming to the ambient requirements mentioned in page 4 - fig. 7 and tab. II.

IMPORTANT: placing fixed panels on the top of the cabinet is advised against, as this part must be accessible for servicing purposes.

5. ELECTRICAL CONNECTION

IMPORTANT: ahead of the case there must be an MULTIPOLAR CUT-OFF SWITCH WITH CONTACTS SPACING AT LEAST 3 MM AND WITH THE ADEQUATE CIRCUIT-BREAKING POWER. (see fig. 19). The position of the cut-out switch must enable its actuation in any emergency situation (maximum distance 3 m). Show the position of the cut-out switch to any prospective operator.

The refrigerator must be installed by professionally qualified personnel, in accordance with the instructions provided by the manufacturer and local regulations. Incorrect installation may cause harm to persons, animals and property. The manufacturer assumes no responsibility for such damage.

Make sure that the system power supply voltage corresponds to the values appearing on the rating plate of the equipment. Consider also that the maximum allowable power voltage variation is +/-6%.

IMPORTANT: THE EQUIPMENT MUST BE PROPERLY EARTHED. The manufacturer assumes no responsibility for any damage resulting from non-observance of this safety principle. If the cabinet must be installed far from electric power source, make certain that the connection complies with the standards in force.

THE MANUFACTURER DISCLAIMS ALL RESPONSIBILITY FOR ANY PERSONAL INJURY OR PROPERTY DAMAGE ARISING FROM INCORRECT INSTALLATION.

6. TECHNICAL SPECIFICATIONS

The built-in electrical installation is composed of control devices lodged in the upper part of the refrigerated cabinet. The technical details, which are also reported on the rating plate, inside the display case (see fig. 8 on page 5) are shown in table III, page 5.

The sound level generated by the equipment is below 70 dB(A). This refrigerated cabinet generates no harmful vibrations.

WE HEREBY DECLARE THAT THE DISPLAY CASE AT ISSUE COMPLIES WITH D.L. (DECREE LAW) DATED 25/JAN/1992 N° 108 AS EXECUTING EEC DIRECTIVE 89/109 ON MATERIALS AND OBJECTS FIT FOR CONTACT WITH EDIBLES.

WE HEREBY DECLARE THAT THE SHOWCASE AT ISSUE IS ADEQUATE FOR THE PRESERVATION OF FROZEN PRODUCTS IN COMPLIANCE WITH LAW No. 283 DATED 30/APRIL/42 AND SUBSEQUENT AMENDMENTS, AND DECREE LAW OF 29/JAN/81 PUBLISHED IN THE OFFICIAL GAZETTE dated 26/MARCH/81 No. 85.

7. LOADING PRODUCTS

Once the technicians have completed cabinet installation, switch it on through the wall cut-out switch. The cabinet will then start its cooling cycle. Allow about two hours before loading products, which must already be at their preservation temperature. THE DISPLAY CASE IS FACTORY-REGULATED FOR THE ANTICIPATED PERFORMANCE.

When loading products make certain that:

- they are similar in size and type;
- the shelf load limit (160 kg/sq.m for shelves) is not exceeded;
- products do not cover the slots that ensure the correct circulation of cool air (see fig. 9, page 6).

IMPORTANT:

The door was designed to stay open **WITHOUT ANY MECHANICAL BLOCKING SYSTEM**, simply by opening it to a 90° angle. Moreover, the "soft closing" system ensures slow and gentle **AUTOMATIC** closing in the final part without the need to force the door shut (fig. 17).

As a result, **IT IS NOT NECESSARY TO PUSH** the door open beyond a 90° angle and block it using weights or **HOLD** it in position when it is already open at a 90° angle (fig. 17a).

8. USE

The showcase was designed and manufactured exclusively for the display of ice-creams and frozen food (class L). Its function is preserving food temperature, not lowering it. Therefore, when introduced, **THE FOODSTUFFS MUST BE AT THEIR CONSERVATION TEMPERATURE.** Do not load foods that have undergone heating. Use padded gloves when handling ice-creams and frozen food.

OPEN DOOR LOCKING SYSTEM

For loading an cleaning purpose the door can be loked in open position by shifting the locking system as shown by the arrow in the figure 16, page 7.

TENSION ADJUSTMENT OF DOOR CLOSING SPRING

If the tension of the return sprng has to be increased, it is necessary to carry out the steps in figure 17, page 7.

- **Never leave upper glass sliders open or ajar (fig. 1). It is advisable to often check that all sliders are closed: you will thus avoid unnecessary energy consumption and frost build-ups on the walls and you will also allow better foods preservation.**

CONTROLS

Down on the right, cabinets are fitted with a switch for the control of product lighting and with a remote thermostat/thermometer for temperature control. The remote thermostat displays the temperature existing inside the case and allows temperature control by the use of the appropriate keys.

WARNING: Adjustment is reserved for the technical personnel.

SHELVES: the shelves were designed to bear a maximum load of 160 kg/sq.m. for shelves

9. PRESCRIPTIONS AND RESTRICTIONS

Keeping pharmaceutical products in the display case is strictly forbidden (fig.10).

Do not remove protections or panels when it requires the use of tools. **IN PARTICULAR, DO NOT REMOVE THE ELECTRIC CONTROL BOARD COVER AND THE SCREWS FASTENING SHELF LIGHTING PLUGS.**

Do not expose the display case to atmospheric agents (fig. 15). **DO NOT STEP** on the cabinet bumper rail. **DO NOT STEP** on the top of the cabinet and **DO NOT LAY WEIGHTS** on it (fig. 11).

Caution: never remove the glass sliders. The cabinet was designed to only work with the sliders on.

Do not spill water directly or indirectly on the display case (fig. 13). Do not touch the equipment with damp or wet hands or feet; do not use it while barefoot (fig. 14).

ANY OTHER USE NOT EXPRESSLY MENTIONED IN THIS BOOKLET MUST BE CONSIDERED AS HAZARDOUS. THE MANUFACTURER ASSUMES NO RESPONSIBILITY FOR ANY DAMAGE RESULTING FROM IMPROPER, INCORRECT OR UNREASONABLE USE.

10. ORDINARY MAINTENANCE

ATTENTION! BEFORE STARTING ANY MAINTENANCE OR CLEANING, DISCONNECT THE EQUIPMENT FROM THE ELECTRICAL POWER SUPPLY USING THE MAIN WALL CUT-OFF SWITCH (fig. 19).

IMPORTANT: During maintenance or cleaning operations, be sure that the light in the working area is sufficient and if necessary, use an additional source of light.

DOOR ANTIFOG LINER FILM

Cabinet doors are provided with an antifog liner film that prevents mist from building up in any temperature and humidity condition, even after long immersion in water or frequent cleaning. Being extremely hydrophilic, this lining causes water drops to condense and disperse without turning into mist. However water absorbing, the antifog film does

not dissolve in water and consequently does not get stained when soaking wet. The antifog film is not damaged by commercial glass cleaners, stain removers, ammonia, alcohol or benzene and does not undergo discoloring when exposed to the sunlight or heat.

DOORS ARE PROVIDED WITH AN ANTIFOG FILM LAMINATED ONTO THE INTERNAL SIDE OF THE GLASS, AND GUARDED BY A PROTECTIVE LAYER. THE SIDES OF THE PROTECTIVE LAYER ARE SLIGHTLY LIFTED IN ORDER FOR THE LAYER TO BE EASILY REMOVED FOR USE. THE PROTECTIVE LAYER MUST BE REMOVED AFTER THE DOORS HAVE BEEN FITTED ONTO THE CABINET AND ONLY WHEN THE CABINET HAS REACHED OPERATING TEMPERATURE, SO THAT THE ANTIFOG FILM MAY START TO FUNCTION IMMEDIATELY. This is reminded by the label affixed on the protective film: "DO NOT REMOVE THE PROTECTIVE FILM UNTIL THE CABINET HAS REACHED THE OPERATING TEMPERATURE".

Surfaces so treated may be cleaned using common glass cleaner and a sponge, a rag or a paper towel. Do not use detergent containing abrasive, strongly acidic or caustic substances. Unless removed, greasy residue from cigarettes or airborne oil may diminish the film's antifog properties. Greasy residue must be removed using oil stain remover.

REFRIGERANT R744

The refrigerant R744 is an environmentally compatible gas. Use great care during transport, installation and dismantling to prevent damage to the refrigeration piping.

IN CASE OF DAMAGE: keep the unit away from flames or ignition sources. Ventilate the premises well for a few minutes. Switch the unit off, pull out the power plug. Inform an Authorized Service Centre.

CAUTION: the refrigeration system is High Pressure. Do not tamper with the system and contact a qualified, specialized technician before disassembly.

CAUTION: maintenance should be carried out only by qualified personnel.

Children should be supervised to ensure they do not play with the unit.

CLEANING THE DISPLAY CASE

1) **Every week clean the outer surfaces of the display case** with mild soap or detergent in lukewarm water only. Wipe carefully with a soft cloth. Never clean it using inflammable or scouring agents, alcohol, acetone or solvents. **NEVER CLEAN THE DISPLAY CASE BY THE USE OF WATER JETS.** Clean glass surfaces using glass-cleaning products exclusively. The use of water is not recommended here, as it may cause scale to build up.

CAUTION! NEVER WASH OR CLEAN THE UPPER PART OF THE DISPLAY CASE WITH WATER OR LIQUIDS

2) **Every month clean the inside surfaces** following the instructions provided in the preceding item:

3) **Every three months clean the grates under the superstructure bottom shelves (fig. 21).**

4) **Defrost the display case every three months** to let the ice that may have formed between the fins melt. Frost may otherwise prevent correct operation. Proceed as follows.

- Disconnect the display case from the electrical power supply by the wall main cut-off switch (fig. 19).
- Empty the appliance, store the contents in cold rooms or refrigerators that are adequate for keeping the requisite preservation temperature.
- Wait until the cold room has reached ambient temperature.
- Clean the inside of the display case thoroughly with mild soap or detergent and lukewarm water. Wipe carefully with a soft cloth.
- After having carefully checked that the display case is completely dry inside, start the appliance again by the wall cut-out switch.
- Allow a couple of hours before loading the products back again.

Attention! Disassemble and assemble very slowly, using heavy-duty gloves. It is advisable to have these cleaning operations carried out by authorized service personnel.

ANY MAINTENANCE OPERATION NOT INCLUDED AMONG THE FORMER STEPS MUST BE CARRIED OUT BY THE AUTHORISED AFTER-SALES SERVICE OR BY QUALIFIED PERSONNEL.

LIGHTING: lamps must be replaced by the after-sales service only. Resort to it if need be.

11. EMERGENCY SITUATIONS

- 1) Should the superstructure glass break, make sure that the doors are disconnected from the power mains.
- 2) The display case will not start or will not keep on working:
 - there may be a general black-out;
 - the wall main switch may be off.

If power failure is not due to any of the above causes, call the nearest after-sales service immediately, empty the display case and store the foods in coldrooms or refrigerators that may ensure preservation temperature.

- 3) The display case will not cool properly:
 - make sure that the product load is correct and the air slots are not covered;
 - defrost and clean it before starting normal operation (see chapter 10);
 - make sure that the case is not exposed to sources of heat or draught;
 - check that the display case is perfectly horizontal by the use of a spirit level. Make certain that ambient conditions comply with the requirements of page 4.

Should insufficient cooling persist, resort to the nearest after-sales service.

- 4) The cabinet operates noisily:
 - Make sure that screws and bolts are closed tight;
 - Check that the display case is perfectly horizontal by the use of a spirit level.

IN CASE OF A GAS LEAK OR FIRE, do not breathe inside the room that houses the display case before having aired it properly. Turn the display case off by the main switch ahead (see fig. 19). DO NOT USE WATER BUT ONLY DRY EXTINGUISHERS TO FIGHT THE FIRE.

12. AFTER-SALES SERVICE

Should it be necessary to resort to technical assistance, contact your sales person immediately. If spare parts are needed, always refer to your after-sales service: insist on the use of original spare parts. Scroll the Italian and European network of branch offices on the back of this manual for addresses and phone numbers.

13. DISMANTLING AND DISPOSAL

For the sake of the environment, please sort the parts and materials composing the display case in accordance with the waste disposal provisions in force in your country, so that they can be properly disposed of or recycled. All its parts cannot be treated as household waste, except for the metal parts, which nevertheless are not considered as special waste in most European countries.

THE PARTS COMPOSING THE REFRIGERATING CIRCUIT MUST NOT BE SEVERED OR SEPARATED BUT DELIVERED INTACT TO A CENTRE SPECIALISED IN RECYCLING REFRIGERANT GAS.

1. DESCRIPTION DU MEUBLE

Les meubles sont prévus en deux profondeurs, quatre longueurs différentes et en deux différentes hauteurs. Les meubles sont projetés pour la conservation de crèmes glacées et produits surgelés (classe L). Les caractéristiques générales et les dimensions sont clairement reportées dans les figures 1, 2, 3, à la page 3. Les poids des meubles, vides et emballés, sont reportés dans le tableau I à la page 4. Une vaste gamme d'accessoires est à disposition sur demande afin de rendre le meuble encore plus fonctionnel. Veuillez pour cela appeler notre service après vente autorisé.

2. TRANSPORT DU MEUBLE

Le meuble est emballé et pourvu d'un socle en bois qui en permet le déplacement par chariots élévateurs. Dans le cas où il faille transporter à nouveau le meuble il faut utiliser exclusivement son socle en bois ou équivalent; utiliser un chariot élévateur à main ou électrique capable de transporter ces meubles. Vérifier toujours que la capacité de levage soit suffisante (voir page. 4 - fig. 4 et tab. I). Les opérations de déplacement doivent être faites par du personnel technique autorisé.

3. RÉCEPTION ET STOCKAGE

Avant de confirmer la réception du meuble au transporteur, contrôler l'état de l'emballage. S'il présente des dommages évidents sur l'extérieur, il est possible que le meuble soit endommagé. Dans ce cas il faut procéder au déballage devant le transporteur et signer, avec réserve, le document de livraison. Les éventuels dommages dus au transport ou à un stockage erroné ne peuvent en aucun cas être attribués au constructeur. Les opérations de déballage sont réservées au personnel habilité.

La température de stockage doit être comprise entre -25°C et + 55°C, l'humidité doit être comprise entre 30% et 95%. Le meuble doit être placé à l'abri du soleil et des intempéries.

4. INSTALLATION ET CONDITIONS CLIMATIQUES

L'appareil ne doit pas être placé dans les ambiances dans lesquelles sont présentes des substances ou gaz explosifs. Le meuble ne peut pas être utilisé hors du magasin et ne doit pas être exposé à la pluie.

Avant de connecter le meuble s'assurer que les données sur la plaquette signalétique correspondent aux caractéristiques du réseau électrique auquel il doit être branché (voir page 5 - fig. 8 et tableau III). Pour un fonctionnement correct du meuble il faut vérifier qu'il soit posé sur un sol à niveau (voir page 4 - fig 5), qu'il ne soit pas proche de sources de chaleur et/ou de radiations solaires directes, de portes, de fenêtres, de ventilateur et de sorties d'aération (voir page 4 - fig. 6) et que l'espace frontal nécessaire soit suffisant afin de permettre son utilisation par la clientèle.

L'ambiance dans laquelle sera placé le meuble doit être conforme à ce qui est indiqué à la page 4 - fig. 7 et tableau II.

IMPORTANT: ne pas prévoir de panneaux fixes sur la partie supérieure des meubles car celle-ci doit RESTER ACCESSIBLE pour d'éventuelles interventions d'entretien.

5. CONNEXION ÉLECTRIQUE

IMPORTANT: EN AMONT DU MEUBLE DOIT ÊTRE INSTALLÉ UN INTERRUPTEUR DISJONCTEUR OMNIPOLAIRE AYANT UNE DISTANCE MINIMUM ENTRE SES CONTACTS DE 3 mm ET UN POUVOIR DE COUPURE ADÉQUAT (voir fig. 19). La position de l'interrupteur disjoncteur doit être telle qu'elle permette facilement sa manoeuvre de la part de l'opérateur en situation d'URGENCE (distance maximum 3 m). INFORMER quiconque utilise le meuble sur la position de cet interrupteur.

L'installation doit être effectuée suivant les instructions du constructeur, par du personnel professionnellement qualifié

et conformément aux normes en vigueur sur les installations électriques.

Une installation erronée peut causer des dommages aux personnes, animaux et choses pour lesquelles le constructeur NE PEUT EN AUCUN CAS ÊTRE CONSIDÉRÉ RESPONSABLE. S'assurer que la tension d'alimentation corresponde aux données indiquées, en outre il faut considérer que les variations maximum de la tension d'alimentation doivent être de $\pm 6\%$.

IMPORTANT: IL EST OBLIGATOIRE DE CONNECTER LE MEUBLE À LA TERRE. Le constructeur décline toute responsabilité, si cette norme de sécurité n'était pas respectée. Dans le cas où le meuble doit être installé loin de la source d'énergie électrique, prévoir un branchement conforme aux normes en vigueur.

LE CONSTRUCTEUR DÉCLINE TOUTES RESPONSABILITÉS POUR D'ÉVENTUELLES BLESSURES AUX PERSONNES OU DOMMAGES AUX CHOSES, CAUSÉS PAR UNE INSTALLATION ERRONÉE.

6. CARACTÉRISTIQUES TECHNIQUES

L'installation électrique à l'intérieur du meuble est composée par des éléments de protection et de contrôle, assemblés adéquatement et situés dans la partie supérieure du meuble. Les données techniques du meuble sont indiquées bien visiblement sur la plaquette signalétique, située à l'intérieur du meuble (voir fig. 8 à la page 5) et dans le tableau III à la page 5.

Le niveau de bruit généré par le fonctionnement du meuble est inférieur à 70 dB(A). Le meuble ne cause aucune vibration nuisible.

NOUS DÉCLARONS QUE LE MEUBLE EST CONFORME AU D.L. DU 25/01/1992 N° 108 APPLICATION DE LA DIRECTIVE CEE 89/109 CONCERNANT LES MATÉRIAUX ET LES OBJETS DESTINÉS À ÊTRE EN CONTACT AVEC DES PRODUITS ALIMENTAIRES.

ON DÉCLARE QUE LE MEUBLE EST APTE À CONSERVER LES PRODUITS SURGELÉS CONFORMÉMENT AUX DISPOSITIONS DE LA LOI 30/04/42 N°283 ET MODIFICATIONS ET AU D.M. 29/01/81 G.U. DU 26/03/81 N°85.

7. CHARGEMENT DU PRODUIT

Quand le service technique a terminé l'installation du meuble, mettre sous tension l'appareil en allumant l'interrupteur général. À ce moment commence le cycle de refroidissement. Après à peu près 2 heures après la mise en marche il est possible de charger le meuble avec les denrées à conserver se trouvant déjà à leur température de conservation. **LE MEUBLE EST RÉGLÉ PAR LE SERVICE TECHNIQUE POUR FOURNIR LES PRESTATIONS PRÉVUES.**

Pendant le chargement des denrées alimentaires faire attention à:

- ce que le chargement soit homogène en dimension et type de denrées;
- ne jamais dépasser la limite de chargement **de 160 kg/m² pour les étagères**;
- ne pas obstruer les ouvertures qui garantissent le flux correct de l'air réfrigéré (voir fig. 9 à page 6).

IMPORTANT :

La porte a été conçue pour rester ouverte **SANS AUCUN SYSTÈME DE BLOCAGE MÉCANIQUE**, simplement en l'accompagnant jusqu'à une ouverture de 90°. En outre, le système « soft closing » permet une fermeture **AUTOMATIQUE** ralentie et délicate dans la partie finale, sans la forcer (fig. 17).

C'est pourquoi **IL N'EST PAS NÉCESSAIRE DE POUSSER** l'ouverture au-delà de 90° et de bloquer la porte dans cette position avec un poids quelconque ou de **S'APPUYER** à la porte déjà ouverte (fig. 17a).

8. UTILISATION DU MEUBLE

Le meuble a été projeté et produit exclusivement pour l'exposition de crèmes glacées et produits surgelés (classe L). Le meuble est apte à conserver la température du produit mais pas à la refroidir. Les denrées alimentaires doivent donc être introduites à son intérieur **SEULEMENT SI DÉJÀ FROIDES AUX TEMPÉRATURES DE**

CONSERVATION. A cet effet des produits qui ont subi un réchauffement ne doivent en aucun cas être introduits dans le meuble. Pour le chargement et déplacement des produits, veuillez utiliser des gants de protection.

DISPOSITIF DE BLOCAGE PORTE

La porte peut être bloquée en position ouverte (pour opérations de chargement ou nettoyage) simplement en déplaçant le dispositif de blocage dans la direction indiquée par la flèche (voir fig. 16 à page 7).

REGLAGE TENSION DE FERMETURE PORTE

S'il était nécessaire d'augmenter la charge du ressort de rappel, suivre les indications reportée en figure 4 (voir fig. 17 à page 7).

- **Ne jamais laisser les vitrages coulissants supérieurs (fig. 1) ouverts ou entrouverts. Nous recommandons de vérifier fréquemment que tous les vitrages coulissants soient fermés: vous éviterez d'inutiles consommations d'énergie et la formation de givre sur les parois obtenant par là même une meilleure conservation des produits exposés.**

CONTRÔLES

Les meubles sont équipés on option sur la partie inférieur droite (voir figure 12 à page 6) d'un interrupteur pour l'éclairage du produit et d'un thermomètre/thermostat à distance pour le contrôle de la température du meuble. Le thermostat à distance montre la température à l'intérieur du meuble et en permet le contrôle avec les touches.

ATTENTION: au travers du clavier il est possible d'entrer dans la programmation de base de l'unité électronique du meuble. CES INTERVENTIONS SONT RÉSERVÉES AU PERSONNEL HABILITÉ.

ÉTAGÈRES: Les étagères sont dimensionnées pour porter une charge maximum de 160 kg/m²

9. INTERDICTIONS ET RECOMMANDATIONS

IL EST INTERDIT D'INTRODUIRE DES PRODUITS PHARMACEUTIQUES DANS LE MEUBLE (fig. 10).

Ne pas enlever les protections ou panneaux pour lesquels il est nécessaire d'utiliser des outils. EN PARTICULIER NE PAS ENLEVER LE COUVERCLE DU BOITIER ÉLECTRIQUE ET LES VIS DE FIXATION DES PRISES POUR L'ÉCLAIRAGE DES ÉTAGÈRES.

Attention: ne pas enlever les vitres coulissantes pour aucune raison. Le meuble a été projeté pour fonctionner seulement avec les vitres montées

Ne pas laisser le meuble exposé aux intempéries (fig. 15). NE PAS MONTER sur le pare-chocs du meuble, NE PAS MONTER sur la partie supérieure du meuble et ne RIEN CHARGER au dessus (fig. 11).

Ne jamais utiliser des jets d'eau directs et indirects sur le meuble (fig. 13). Ne pas toucher le meuble avec mains et pieds mouillés ou humides, ne pas l'utiliser pieds nus (fig. 14).

CHAQUE UTILISATION NON SPÉCIFIÉE DANS LE PRÉSENT MANUEL, EST À CONSIDÉRER DANGEREUSE ET LE CONSTRUCTEUR NE PEUT EN AUCUN CAS ÊTRE RESPONSABLE POUR DES ÉVENTUELS DOMMAGES, QUI PEUVENT SE PRODUIRE PAR UNE UTILISATION NON-CONFORME, ERRONÉE ET NON RAISONNABLE.

10. ENTRETIEN ORDINAIRE

AVANT TOUTE OPÉRATION DE NETTOYAGE ET D'ENTRETIEN DÉBRANCHER LE COURANT EN ÉTEIGNANT LE DISJONCTEUR GÉNÉRAL (fig. 19).

IMPORTANT: Pendant les opérations d'entretien ou de nettoyage faire attention à avoir une bonne visibilité dans la zone d'intervention, si nécessaire se servir d'une source lumineuse additionnelle.

REVÊTEMENT ANTIBUÉE DES PORTES

Les portes du meuble ont un revêtement antibuée qui prévient la formation de buée dans n'importe quelle condition de température et d'humidité, même après des immersions prolongées dans de l'eau ou des nettoyages fréquents. Avec ses grandes qualités hydrophiles, le revêtement produit des gouttes d'eau qui se propagent et ne se transforment donc pas en buée. Tout en absorbant l'humidité, le revêtement ne se dissout pas dans l'eau et, par conséquent, il ne se tache pas s'il est mouillé. La pellicule n'est pas endommagée par des détergents commerciaux pour verre, détachants, ammoniac, alcool et essence et ne se décolore pas s'il est exposé au soleil ou à la chaleur.

LES PORTES SONT FOURNIES AVEC LA PELLICULE ANTIBUÉE LAMINÉE SUR LA VITRE INTERNE DU FRIGO ET PROTÉGÉE PAR UN FILM. LE FILM DE PROTECTION EST PARTIELLEMENT SOULEVÉ SUR LES CÔTÉS POUR EN FACILITER L'ENLÈVEMENT EN PHASE D'UTILISATION. L'ENLÈVEMENT DU FILM DE PROTECTION DOIT ADVENIR APRÈS L'INSTALLATION DES PORTES SUR LE BANC UNE FOIS QUE CE DERNIER A ATTEINT LA TEMPÉRATURE D'UTILISATION, CECI POUR PERMETTRE LE FONCTIONNEMENT IMMÉDIAT DE LA PELLICULE ANTIBUÉE. Pour rappeler ce passage sur la pellicule de protection, nous avons appliqué l'étiquette suivante : "DO NOT REMOVE THE PROTECTIVE FILM UNTILL THE CABINET HAS REACHED THE OPERATING TEMPERATURE"

Les surfaces traitées peuvent être nettoyées en utilisant des détergents communs pour verre et une éponge, un chiffon ou une serviette en papier. Il ne faut pas utiliser des détergents qui contiennent des éléments abrasifs, des acides puissants ou des substances caustiques. Les éventuels résidus gras provoqués par la fumée de cigarette ou par des huiles transportées par l'air peuvent, s'ils ne sont pas éliminés, diminuer les propriétés antibuée. La contamination grasse doit être enlevée avec des détachants pour substances huileuses.

RÉFRIGÉRANT R744

Le réfrigérant R744 est un gaz compatible avec l'environnement. Lors du transport, de l'installation et de la mise au rebut de l'appareil, prêter une grande attention afin de ne pas endommager les tubes du circuit frigorifique.

EN CAS DE DOMMAGES : éloigner l'appareil des flammes ou des sources d'allumage. Bien aérer la pièce pendant quelques minutes. Éteindre l'appareil en le débranchant de la prise d'alimentation. Informer le service après-vente agréé.

ATTENTION : le système réfrigérant est sous haute pression. Ne pas y toucher. Contacter un technicien spécialisé et qualifié avant le démontage.

ATTENTION : l'entretien doit exclusivement être effectué par des techniciens qualifiés.

Surveillez les enfants, ne les laissez pas jouer avec cet appareil !

NETTOYAGE DU MEUBLE (fig. 20)

1) **Chaque semaine nettoyer avec soin toutes les parties extérieures du meuble** en utilisant exclusivement de l'eau tiède et du savon neutre domestique dilué. Essuyer soigneusement avec un chiffon doux. Ne jamais utiliser des produits abrasifs ou inflammables comme alcool, acétone ou des solvants. **NE JAMAIS UTILISER DES JETS D'EAU POUR LE NETTOYAGE DU MEUBLE.** Pour les surfaces en verre, utiliser uniquement des produits pour le nettoyage des vitres. Il n'est pas conseillé d'utiliser de l'eau, car elle laisse des traces de calcaire sur la vitre.

ATTENTION: NE JAMAIS NETTOYER OU LAVER AVEC DE L'EAU OU DU LIQUIDE LE DESSUS DU MEUBLE

2) **Chaque mois nettoyer toutes les parties intérieures du meuble** selon les indications du paragraphe précédent.

3) **Tous les trois mois il faut nettoyer les grilles se trouvant sous les plateaux du placard (voir figure 21 à page 7).**

4) **Tous les trois mois il faut procéder au dégivrage du meuble** pour permettre à la glace qui peut s'être formée de fondre. Procéder au dégivrage du meuble comme suit:

- Couper l'alimentation électrique (fig. 19).
- Vider le meuble en stockant tous les produits dans des réfrigérateurs aptes à maintenir leur température de conservation.
- Attendre que le meuble aie rejoint la température ambiante.
- Nettoyer avec soin l'intérieur du meuble avec de l'eau tiède et savon neutre, et ensuite essuyer soigneusement avec

un chiffon.

- Après avoir vérifié avec attention que l'intérieur du meuble soit **complètement sec**, remettre en marche le meuble en allumant le disjoncteur.
- Après à peu près deux heures recharger le meuble avec les denrées.

Exécuter les opérations de montage et de démontage lentement après avoir enfilé des gants de travail. Il est conseillé de faire exécuter ces opérations de nettoyage par le service technique autorisé.

Quelconque opération d'entretien non prévue aux points précédents, doit être effectuée par les centres de service après vente autorisés.

ÉCLAIRAGE: la substitution des lampes est réservée au service après vente autorisé auquel nous vous invitons de vous adresser pour tous les problèmes techniques inhérents au meuble.

11. SITUATIONS D'URGENCE

1) **En cas de bris de vitrage du placard, s'assurer de la coupure de l'alimentation électrique des portes.**

2) **Le meuble ne démarre pas ou s'arrête:**

- Vérifier que le courant ne manque pas;
- Contrôler que l'interrupteur général soit enclenché;

Dans le cas que où la coupure électrique ne dépende pas d'une de ces raisons, veuillez appeler de suite le service après vente autorisé, vider complètement le meuble et stocker les produits dans des réfrigérateurs aptes à les conserver.

3) **Le meuble ne refroidit pas suffisamment:**

- Contrôler que le chargement du meuble soit correct et que les reprises d'air ne soient pas obstruées;
- Dégivrer le meuble pour ensuite reprendre le fonctionnement normal (voir par. 10).
- Contrôler que le meuble ne soit pas près de sources de chaleur ou de courants d'air;
- Contrôler avec un niveau à bulle que le meuble soit parfaitement mis à niveau. Vérifier que les conditions du milieu ambiant soient conformes à la page 4.

Si le manque de réfrigération persiste, veuillez appeler le service après vente autorisé le plus proche.

EN CAS DE FUITE DE GAZ OU D'INCENDIE, ne pas entrer dans la pièce si celle-ci n'a pas été aérée parfaitement, couper l'alimentation électrique du meuble (fig. 19). NE PAS UTILISER DE L'EAU pour éteindre les flammes mais seulement des extincteurs à sec.

12. SERVICE APRÈS VENTE

Dans le cas où l'intervention du personnel technique du service après vente soit nécessaire, contacter immédiatement votre fournisseur du meuble. Dans le cas où il est nécessaire d'utiliser des pièces détachées veuillez toujours vous référer au service d'après vente: demander et s'assurer que seulement des pièces originales soient utilisées. Le réseau de filiales en Europe pour toutes questions, est reportée au dos de ce manuel.

13. MISE HORS DE SERVICE ET ÉLIMINATION DU MEUBLE

En conformité avec les normes pour l'élimination des déchets en vigueur dans votre pays et pour le respect du milieu ambiant, dans lequel nous vivons, nous vous prions de séparer les parties de la machine de façon à pouvoir les éliminer séparément et/ou les recycler opportunément. Toutes les parties, qui composent le meuble ne sont pas assimilables aux déchets urbains, exception faite pour les parties métalliques, qui de toute façon ne figurent pas parmi les déchets spéciaux dans la majorité des pays Européens. LES COMPOSANTS DU CIRCUIT DE RÉFRIGÉRATION NE DOIVENT PAS ÊTRE COUPÉS ET/OU SÉPARÉS. ILS DOIVENT ÊTRE MIS À DISPOSITION DES CENTRES SPÉCIALISÉS POUR LA RÉCUPÉRATION DU GAZ DE RÉFRIGÉRATION.

1. BESCHREIBUNG DES KÜHLMÖBELS

Das Kühlmöbel in ist in zwwi Tiefe, wier verschiedenen Längen, zwei Höhen. Das Kühlmöbel sind in der Ausführung (Klasse L) für die Aufbewahrung und Auslage von Eiskrem. VorgesehenIn den Abbildungen 1, 2, 3, Seite 3, sind die allgemeinen Eigenschaften und Maße des Kühlmöbels angeführt. Die unterschiedlichen Gewichte des Möbels mit oder ohne Verpackung sind in der Tabelle I, Seite 4 angegeben. Verschiedenes Zubehör (gegen Mehrpreis erhältlich) steht zur Verfügung, um das Kühlmöbel noch funktionstüchtiger zu gestalten. Wenden Sie sich bitte an den bevollmächtigten Kundendienst.

2. TRANSPORT DES KÜHLMÖBELS

Das Kühlmöbel wird in einer Verpackung mit Holzgestell angeliefert und kann mit einem Gabelstapler gehandhabt werden. Für den Transport des Kühlmöbels ist das dafür vorgesehene Gestell oder ein geeigneter Ersatz zu verwenden. Einen für den Transport des Kühlmöbels geeigneten Handhubkarren oder Elektrohubkarren mit der nötigen Hubleistung verwenden (siehe Seite 4 - Abb. 4 und Tabelle I). Jeglicher Transport oder Standortwechsel des Kühlmöbels ist von einem autorisierten Kundendienst durchzuführen.

3. ÜBERNAHME UND LAGERUNG

Vor Übernahme des Kühlmöbels vom Spediteur ist zu überprüfen, ob die Verpackung unversehrt ist. Falls die Verpackung außen beschädigt sein sollte, kann auch das Möbel eventuell Schaden genommen haben. Packen Sie in diesem Fall das Kühlmöbel im Beisein des Fahrers aus und unterschreiben Sie den Lieferschein mit Vorbehalt. Auf Transport oder falsche Lagerung zurückzuführende Schäden können nicht dem Hersteller zur Last gelegt werden. Überlassen Sie das Auspacken dem bevollmächtigten Kundendienst.

Die Temperatur im Lagerraum muß zwischen -25°C und $+ 55^{\circ}\text{C}$ liegen und die Luftfeuchtigkeit zwischen 30 und 95%. Das Kühlmöbel darf nicht der Sonne bzw. Witterung ausgesetzt werden.

4. INSTALLATION UND RAUMVERHÄLTNISSE

Das Kühlmöbel darf nicht in Räumen aufgestellt werden, in denen Substanzen aufbewahrt werden, die explodieren können. Das Möbel darf nicht im Freien verwendet oder der Witterung ausgesetzt werden.

Vor Anschluß des Kühlmöbels ist zu überprüfen, ob die Angaben auf dem Geräteschild mit den Werten der zur Verfügung stehenden Stromleitung übereinstimmen (siehe Seite 5 - Abb. 8 und Tabelle III). Um einen einwandfreien Möbelbetrieb zu gewährleisten, ist das Kühlmöbel auf einen ebenen Fußboden aufzustellen (siehe Seite 4 - Abb. 5), wobei unbedingt zu vermeiden ist, es in der Nähe von Hitzequellen, Türen, Fenstern, Ventilatoren und Lüftungsöffnungen aufzustellen oder einer direkten Sonneneinstrahlung auszusetzen (siehe Seite 4 - Abb. 6). Weiterhin ist sicherzustellen, daß dem Kunden frontseitig genügend Platz zu Verfügung steht, um sich bequem Bedienen zu können.

Die Möbel sind entsprechend ISO 23953 für eine maximale Umgebungstemperatur und relative Luftfeuchtigkeit entsprechend der Tabelle II und Abb. 14 Seite 4 ausgelegt.

WICHTIG: Keine fest installierten Verkleidungen oben am Möbel vorsehen, da die Oberseite des Möbels für Wartungsarbeiten frei zugänglich bleiben muß.

5. ELEKTROANSCHLUSS

WICHTIG: VOR DEM KÜHLMÖBEL IST UNBEDINGT EIN AUF DIE HÖCHSTE LEISTUNGS-AUFNAHME AUSGELEGTER SICHERUNGS-AUTOMAT ANZUBRINGEN (siehe Abb.19). Der Trennschalter muß unmittelbar in der Nähe des Kühlmöbels angebracht werden (höchstens 3m Abstand) und muß IM NOTFALL vom Betreiber leicht betätigt werden können. Jedermann, der das Kühlmöbel bedient, muß über die Position des Schalters unterrichtet werden.

Das Kühlmöbel muß von Fachkräften gemäß den Angaben des Herstellers installiert werden und dabei den örtlich geltenden Vorschriften für elektrische Anlagen entsprechen. Eine falsche Installation kann Schäden an Personen, Tieren und Dingen verursachen, für die der Hersteller auf keinen Fall zur Rechenschaft gezogen werden kann. Vergewissern Sie sich, daß die Versorgungsspannung mit den Angaben auf dem Geräteschild übereinstimmt, wobei zu beachten ist, daß die Netzspannung höchstens um $\pm 6\%$ von ihrem Nennwert abweichen darf.

WICHTIG: DAS KÜHLMÖBEL MUSS GEERDET WERDEN. Der Hersteller lehnt bei Nichtbeachtung dieser Unfallverhütungsvorschrift jegliche Haftung ab. Falls das Kühlmöbel in einer gewissen Entfernung von der Netzsteckdose installiert werden soll, müssen Sie sich vergewissern, daß der Elektroanschluß gemäß den geltenden Vorschriften ausgeführt wird.

DER HERSTELLER KANN NICHT FÜR SCHÄDEN AN PERSONEN ODER DINGEN VERANTWORTLICH GEMACHT WERDEN, DIE AUF EINE FALSCH E INSTALLATION ZURÜCKZUFÜHREN SIND.

6. TECHNISCHE EIGENSCHAFTEN

Elektrische Anlage: die im Kühlmöbel eingebauten Schaltelemente der elektrischen Anlage befinden sich im oberen Bottichbereich. Die in der Tabelle III, Seite 5 enthaltenen technischen Daten, sind ebenfalls auf dem Geräteschild angegeben, das sich an der Innenseite des Möbelbottichs befindet (siehe Abb.8, Seite 5).

Der Geräuschpegel bei Möbelbetrieb liegt unter 70dB (A). Das Kühlmöbel verursacht keine schädlichen Vibrationen.

HIERMIT WIRD BESTÄTIGT, DASS DAS KÜHLMÖBEL DER GESETZESBESTIMMUNG 25/01/1992 Nr. 108 IN DURCHFÜHRUNG DER EG-RICHTLINIE 89/109 BEZÜGLICH MATERIALIEN UND DINGEN, DIE MIT LEBENS- MITTELN IN BERÜHRUNG KOMMEN, ENTSPRICHT.

HIERMIT WIRD BESTÄTIGT, DASS DAS KÜHLMÖBEL DER GESETZESBESTIMMUNG 30/04/42 NR. 283 UND DESSEN ÄNDERUNGEN UND IN DURCHFÜHRUNG DER D.M. 29/01/01 G.U. VOM 26/03/81 NR. 85 BEZÜGLICH DER AUFBEWAHRUNG VON TIEFKÜHLKOST, ENTSPRICHT.

7. BESCHICKEN DES KÜHLMÖBELS MIT WAREN

Nach erfolgter Installation des Kühlmöbels (vom Kundendienst durchzuführen) kann das Möbel durch das Bedienen des Trennschalters an der Wand eingeschaltet werden. Nun beginnt das Kühlverfahren. Nach ungefähr 2 Stunden kann das Kühlmöbel mit Lebensmitteln beschickt werden, die schon die geforderte Lagertemperatur besitzen. **DAS KÜHLMÖBEL WIRD WERKSEITIG FÜR DEN VORGEGEHENEN BETRIEB EINGESTELLT.**

Beim Beschicken des Möbels mit Lebensmitteln ist unbedingt darauf zu achten daß:

- die im Möbel befindlichen Lebensmittel gleiche Packungsgröße und Qualität besitzen;
- die Beschickungsgrenze von **160 Kg/m² für die Auslagenfächer**
- die Lüftungsschlitze, welche den Kaltluftstrom gewährleisten, nicht verdeckt werden (siehe Abb. 9 Seite 6).

WICHTIG: Die Tür ist so entwickelt worden, dass sie **OHNE IRGEND EIN MECHANISCHES FESTSTELLSYSTEM** offen bleibt, wenn man sie einfach bis auf einen Öffnungswinkel von 90° begleitet. Außerdem wird mit dem System „Soft Closing“ das abgebremste und vorsichtige **AUTOMATISCHE** zum Ende Teil, ohne dass an der Tür gezogen werden muss (**fig. 17**).

Daher **IST ES NICHT NÖTIG**, die Tür auf Winkel von über 90° zu öffnen oder sie in dieser Stellung mit irgendeinem Gewicht zu blockieren bzw. sich an die schon geöffnete Tür **ZU LEHNEN (fig. 17a)**.

8. GEBRAUCHSANWEISUNG

Das Kühlmöbel wurde so geplant und hergestellt, daß es für die Aufbewahrung und Auslage von Eiskrem und Tiefkühlkost in der Ausführung mit Temperaturen im Minusbereich (Klasse L). Das Möbel behält die Temperatur der Lebensmittel bei, kann sie aber nicht weiter senken. Deshalb darf das Möbel nur mit solchen Lebensmitteln beschickt werden, **DIE SCHON DIE GEFORDERTE LAGERTEMPORATUR BESITZEN**. Deshalb dürfen Lebensmittel, die sich erwärmt haben, nicht im Möbel gelagert werden. **Verwenden Sie gefütterte Handschuhe**

bei der Handhabung gefrorener Lebensmittel.

FESTSTELLVORRICHTUNG FÜR TÜREN

Für das Besechiken mit Waren oder für die Reinigung des Möbelerinneren können die Türen in geöffneter Stellung blockiert werden, indem die Feststellvorrichtung in Pfeilrichtung verschoben wird (siehe Abb.16, Seite 7).

NACHSPANNEN DER TÜR RÜCKZUGSFEDER

Falls die Spannung der Rückzugsfeder erhöht werden soll, ist folgendermaßen vorzugehen (siehe Abb.17, Seite 7).

- Die oberen Schiebescheiben niemals offen oder halb offen lassen (Abb. 1). Es empfiehlt sich, regelmäßig zu überprüfen, dass alle Schiebescheiben geschlossen sind: dadurch werden ein unnötiger Energieverlust und die Frostbildung an den Wänden vermieden und gleichzeitig wird eine optimalere Aufbewahrung der ausgestellten Lebensmittel garantiert.

BEDIENUNGSELEMENTE

Die Kühlmöbel sind unten rechts serienmäßig mit einem Lichtschalter (siehe Abb.12, Seite 6) für die Beleuchtung der Waren und einem Fernthermometer/Fernthermostat für die Kontrolle der Betriebstemperatur ausgerüstet. Der Fernthermostat zeigt die Betriebstemperatur im Kühlmöbel an und ermöglicht deren Kontrolle anhand der geeigneten Drucktasten.

ACHTUNG: Diese Regulierungen sind ausschließlich dem Fachpersonal des Kundendienstes vorbehalten.

AUSLAGENFÄCHER: Die Fächer sind so ausgelegt, daß sie ein Gewicht von höchstens 160 Kg/m² für die Auslagenfächer

9. VORSCHRIFTEN UND VERBOTE

ES DÜRFEN AUF KEINEN FALL ARZNEIMITTEL IM KÜHLMÖBEL EINGELAGERT WERDEN (Abb.10)

Schutzabdeckungen und Verkleidungen, die nur mit Hilfe eines Werkzeuges abmontiert werden können, dürfen nicht entfernt werden. INSBESONDERE DÜRFEN AUF KEINEN FALL DIE ABDECKUNG DER ELEKTRISCHEN SCHALTAFEL UND DIE BEFESTIGUNGSSCHRAUBEN FÜR DIE STECKDOSEN DER AUSLAGENBELEUCHTUNG ENTFERNT WERDEN.

Das Kühlmöbel NICHT der Witterung aussetzen (Abb.15). Das Kühlmöbel DARF NICHT als ABLAGE verwendet werden. NICHT auf das Kühlmöbel oder auf die Wagenstoßleiste STEIGEN (Abb. 11)

Achtung: auf keinen Fall die Schiebescheiben aus Glas entfernen. Das Möbel ist ausschließlich für den Betrieb mit Schiebescheiben konzipiert.

Das Kühlmöbel niemals mit Wasserstrahl ab- oder bespritzen (Abb. 13). Das Kühlmöbel nicht mit nassen oder feuchten Händen oder Füßen berühren; das Möbel nicht barfuß bedienen (Abb. 14).

JEDER ANDERE GEBRAUCH DES KÜHLMÖBELS, DER IN DIESEM HANDBUCH NICHT AUSDRÜCKLICH ERWÄHNT IST, MUSS ALS GEFÄHRLICH BETRACHTET WERDEN, WOBEI DER HERSTELLER FÜR SOLCHE SCHÄDEN NICHT HAFTET, DIE AUF UNSACHGEMASSE, FALSCHES ODER UNVERNÜNFTIGE HANDHABUNG DES KÜHLMÖBELS ZURÜCKZUFÜHREN SIND.

10. NORMALE WARTUNG

ACHTUNG! VOR BEGINN DER REINIGUNGS- UND WARTUNGSARBEITEN IST UNBEDINGT DIE ELEKTRISCHE STROMVERSORGUNG AM SICHERUNGSAUTOMAT VOR DEM KÜHLMÖBEL ZU UNTERBRECHEN (Abb.19).

WICHTIG: Vergewissern Sie sich, daß die Arbeitsstelle während der Reinigung oder Wartung ausreichend beleuchtet ist.

ANTISCHWITZ-SCHICHT AUF DEN TÜREN

Die Türen des Kühlmöbels sind mit einer Antischwitz-Schicht versehen, die verhindert, dass sich die

Glasscheiben beschlagen, egal welche Temperatur- oder Feuchtigkeitsverhältnisse vorhanden sind, selbst nach längerem Eintauchen in Wasser oder bei häufigem Reinigen. Die Schicht reagiert äußerst wasseraufsaugend und bildet Wassertröpfchen, die sich ausbreiten und nicht in Dampf verwandeln, der die Scheiben beschlägt. Obwohl die Schicht Wasser aufnimmt, löst sie sich nicht in Wasser auf und wird bei Nässe nicht fleckig. Sie bleibt bei Verwendung handelsüblicher Glasreiniger, Fleckenreiniger, Ammoniak, Alkohol und Benzin unbeschädigt und sie verfärbt sich bei Einwirkung von Sonnenlicht oder Hitze nicht.

DIE TÜREN DES KÜHLMÖBELS SIND MIT EINER AUF DER INNENSEITE DER GLASSCHEIBEN AUFLAMINIERTEN ANTIFOG-SCHICHT VERSEHEN, DIE IHRERSEITS WIEDERUM MIT EINER FOLIE GESCHÜTZT IST. DIESE FOLIE STEHT AN DEN KANTEN TEILWEISE AB, DAMIT SIE NACH INBETRIEBNAHME DES MÖBELS PROBLEMLOS ENTFERNT WERDEN KANN. DIE SCHUTZFOLIE DARF ERST DANN ENTFERNT WERDEN, NACHDEM DIE TÜREN AM MÖBEL ANGEBRACHT WORDEN SIND UND DAS MÖBEL DIE BETRIEBSTEMPERATUR ERREICHT HAT. NUR DANN KANN DIE ANTIFOG-SCHICHT SOFORT WIRKSAM WERDEN. Aus diesem Grund befindet sich auf dem Schutzfilm folgender, wichtiger Hinweis: "DO NOT REMOVE THE PROTECTIVE FILM UNTIL THE CABINET HAS REACHED THE OPERATING TEMPERATURE".

Die beschichteten Glasflächen können mit handelsüblichen Glasreinigern und einem Schwamm, Lappen oder Papiertuch geputzt werden. Es dürfen keine Reinigungsmittel verwendet werden, die scheuernde, stark säurehaltige oder kaustische Stoffe enthalten. Schmierige Rückstände von Zigarettenrauch oder in der Raumluft enthaltenen Ölen, die sich eventuell auf der Schicht abgelagert haben und nicht entfernt werden, können die Wirkung der Antischwitz-Schicht verringern. Diese Rückstände sind mit speziellen Ölfleckenmitteln zu beseitigen.

KÄLTEMITTEL R744

Das Kältemittel R744 ist ein umweltverträgliches Gas. Während des Transports, der Installation und der Verschrottung des Geräts sorgfältig darauf achten, dass die Leitungen des Kühlkreislaufs nicht beschädigt werden.

IM FALLE VON BESCHÄDIGUNGEN: Das Gerät von offenem Feuer oder Zündquellen fern halten. Den Raum einige Minuten lang gut lüften. Das Gerät ausschalten und den Stecker abziehen. Informieren Sie dann bitte den autorisierten Kundendienst.

ACHTUNG: Das Kältesystem arbeitet mit Hochdruck. Keine Arbeiten am System vornehmen. Vor Abbau desselben einen Fachtechniker hinzuziehen.

ACHTUNG: Die Wartung darf nur von Fachpersonal durchgeführt werden.

Kinder müssen beaufsichtigt werden, damit sie nicht mit dem Gerät spielen.

REINIGUNG DES KÜHLMÖBELS

1) **Die Außenseiten des Kühlmöbels einmal wöchentlich** unter Verwendung von neutraler Seife oder in Wasser verdünntem Haushaltsreinigungsmittel und lauwarmem Wasser vorsichtig säubern. Danach mit einem weichen Tuch gut trockenreiben. Auf keinen Fall Scheuermittel oder feuergefährliche Erzeugnisse, wie Verdüner oder Lösungsmittel für die Reinigung verwenden. **DAS MÖBEL NIEMALS MIT WASSER ABSPRITZ.** Für die Reinigung der Glasflächen ausschließlich spezielle, für Glas geeignete Reinigungsmittel verwenden. Wir empfehlen, kein Wasser zu verwenden, da sich Kalk auf den Scheiben ablagern kann.

ACHTUNG! MÖBEL OBEN NICHT MIT WASSER ODER ANDEREN FLÜSSIGKEITEN REINIGEN ODER WASCHEN.

2) **Die Innenflächen des Möbels einmal monatlich reinigen**, indem Sie die Arbeitsschritte unter Punkt 1) befolgen.

3) **Alle 3 Monate es muß die Sauberkeit machen der Gitterrost unter die Bretter dem lagern (siehe Abb.17, Seite 7);**

4) **Alle 3 Monate sollte das Kühlmöbel abgetaut werden**, um die Eisschicht auftauen zu lassen, die sich eventuell an den Verdampferlamellen gebildet hat und die einen einwandfreien Betrieb des Kühlmöbels beeinträchtigen könnte.

Gehen Sie dabei folgendermaßen vor:

- Schalten Sie die Stromversorgung am Hauptschalter vor dem Kühlmöbel aus (Abb.19).
- Räumen Sie das Kühlmöbel ganz aus und lagern Sie alle Produkte so lange bei geeigneter Temperatur in einer (Tief-) Kühltruhe oder einem (Tief-) Kühlraum.
- Warten Sie, bis das Kühlmöbel die Raumtemperatur erreicht hat.
- Waschen Sie die Innenflächen des Bottichs sorgfältig mit lauwarmem Wasser und neutraler Seife ab, und wischen Sie sie danach mit einem weichen Tuch gut trocken.

- Warten Sie, bis die Innenflächen des Bottichs vollständig trocken sind, bevor Sie das Möbel wieder einschalten.
- Nach etwa 2 Stunden kann das Kühlmöbel wieder mit Produkten beschickt werden.

VORSICHT: Den Aus- und Einbau vorsichtig und langsam ausführen und dabei Arbeitshandschuhe tragen. Es wird empfohlen, diese Reinigungsarbeiten vom zugelassenen technischen Kundendienst durchführen zu lassen.

WARTUNGSARBEITEN, DIE IM VORLIEGENDEN HANDBUCH NICHT ERWÄHNT SIND, SIND VOM BEVOLLMÄCHTIGTEN KUNDENDIENST ODER VON QUALIFIZIERTEM PERSONAL DURCHZUFÜHREN.

BELEUCHTUNG: Mit dem Auswechseln der Lampen ist der technische Kundendienst zu beauftragen, an den Sie sich bitte im gegebenen Fall wenden sollen.

11. HINWEISE FÜR DAS VORGEHEN BEI BETRIEBSSTÖRUNGEN

1) Bei Zerschneiden der Glasscheibe des Aufsatzes ist sicherzustellen, dass die Stromzufuhr zu den Türen unterbrochen wird.

2) Das Kühlmöbel schaltet sich nicht ein oder schaltet sich aus:

- Überprüfen Sie, ob die Stromversorgung unterbrochen ist;
- Überprüfen Sie, ob der Sicherungsautomat vor dem Möbel eingeschaltet ist.

Liegt die Störung nicht an einem der oben erwähnten Gründe, ist sofort der nächstgelegene Kundendienst zu verständigen. Das Kühlmöbel muß unbedingt ganz ausgeräumt werden und die Lebensmittel in geeigneten (Tief-) Kühltruhen oder (Tief-) Kühlräumen zwischengelagert werden, um Schäden durch Antauen zu vermeiden.

3) Das Kühlmöbel kühlt nicht genügend:

- Stellen Sie sicher, daß das Möbel korrekt beschickt wurde und die Lufteingänge nicht bedeckt sind.
- abzutauen und zu säubern, um danach einen einwandfreien Betrieb wieder aufnehmen zu können (siehe Abschnitt 10).
- Stellen Sie sicher, daß das Möbel nicht einer ungewohnten Hitzequelle oder einem Luftzug ausgesetzt ist.
- Überprüfen Sie anhand einer Wasserwaage die Waagerechtstellung des Kühlmöbels und stellen Sie sicher, daß die Raumverhältnisse denen in der Abbildung 13, Seite 4, entsprechen.

Bei anhaltender Störung ist der nächstgelegene Kundendienst zu verständigen.

4) Das Kühlmöbel ist ungewöhnlich laut:

- Überprüfen Sie, ob alle Schrauben und Muttern gut festgezogen sind.
- Überprüfen Sie mit einer Wasserwaage, ob das Kühlmöbel ganz waagrecht steht.

BEI GAS AUSSTRÖMUNG ODER FEUER darf man den Raum erst dann betreten, wenn er gelüftet wurde. Die Stromzufuhr durch das Bedienen des Hauptschalters vor dem Möbel ausschalten (Abb.19). KEIN WASSER ZUM FEUERLÖSCHEN, SONDERN SPEZIELLE FEUERLÖSCHER MIT TROCKENMITTELN.

12. ABBAU UND BESEITIGUNG DES KÜHLMÖBELS

Die verschiedenen Materialien gemäß den in ihrem Land geltenden Umweltschutzgesetzen getrennt entsorgen. Das Kühlmöbel kann in seine Einzelteile zerlegt und nach Materialien getrennt entsorgt oder rückgewonnen "recycled" werden. Die einzelnen Kühlmöbelteile sind nicht als normaler Abfall zu betrachten, wovon nur die Teile aus Metall eine Ausnahme bilden, da in den meisten europäischen Ländern Metall nicht als Sondermüll gilt.

DER KÜHLKREISLAUF DARF NICHT IN SEINE EINZELTEILE ZERLEGT UND/ODER BESCHÄDIGT WERDEN, SONDERN IST KOMPLETT UND UNBESCHÄDIGT ZU SPEZIELLEN SAMMELSTELLEN ZU BRINGEN, DIE FÜR DIE RÜCKGEWINNUNG VON KÜHLMITTELN ZUSTÄNDIG SIND.

1. DESCRIPCIÓN DEL MUEBLE

EL mueble es proyectado en dos profundidades, cuatro longitudes distintas, en dos diferentes alturas. Los muebles han sido proyectados para la conservación de productos helados y congelados (clase L). Sus características generales y dimensiones se ilustran con claridad en los diseños 1, 2, 3, de pág. 3. Sus pesos, con y sin embalaje aparecen en la tabla I de pág. 4. Para una mayor funcionalidad del mueble, es posible adquirir una amplia gama de accesorios opcionales. Para esto, consultar al servicio de asistencia autorizado.

2. TRANSPORTE DEL MUEBLE

El mueble viene en un específico embalaje con paleta para su desplazamiento con carros elevadores a horquilla. Si se debe lo transportar, usar exclusivamente su paleta o una equivalente; utilizar un carro elevador manual o eléctrico adecuado para el traslado de tales maquinarias y con suficiente capacidad de carga (ver pág. 4 - fig. 4 y tab. I). Las operaciones de desplazamiento se le reservan al servicio de asistencia técnica autorizado.

3. ENTREGA Y ALMACENAMIENTO

Antes de recibir el mueble del transportista, controlar las condiciones del embalaje. Si presenta daños evidentes en su exterior, es posible que también el mueble haya sufrido consecuencias. En tal caso, desembale Ud. la máquina delante del transportista y firme, con reserva, la boleta de entrega. Los posibles daños debidos al traslado o a un depósito erróneo no se le pueden atribuir a la casa constructora de la máquina. Las operaciones de desembalaje se le reservan al servicio de asistencia técnica autorizado. La temperatura del depósito debe estar comprendida entre -25°C y +55°C, con humedad del aire entre 30% y 95% H.R. Almacenar en un sitio reparado del sol y de la intemperie.

4. INSTALACIÓN Y CONDICIONES AMBIENTALES

El mueble no puede ser colocado en ambientes en que haya sustancias gaseosas explosivas. No se lo puede usar al aire libre y no se lo debe exponer a la lluvia.

Antes de efectuar el conexionado, comprobar que los datos de la placa correspondan con las características de la red eléctrica a la que se conectará el mueble (ver pág. 5 - fig. 8 y tab. III). Para que el mueble funcione correctamente, verificar que se lo coloque sobre un piso bien nivelado (ver pág. 4 - fig. 5), que no esté en las proximidades de fuentes de calor y/o de radiaciones solares directas, de puertas, ventanas, ventiladores o bocas de aireación (ver pág.4 - fig.6) y que disponga del espacio frontal necesario para permitir su uso por parte de la clientela.

El ambiente en que se coloca el mueble debe cumplir con lo indicado en la pág. 4 - fig. 7 y tab. II.

IMPORTANTE: no colocar paneles fijos en la parte superior de los muebles. Esta parte debe PERMANECER ACCESIBLE para cualquier necesidad de mantenimiento.

5. CONEXIÓN ELÉCTRICA

IMPORTANTE: ANTES DEL MUEBLE SE DEBE INSTALAR UN INTERRUPTOR DISYUNTOR MULTIPOLAR CON UNA DISTANCIA MÍNIMA ENTRE LOS CONTACTOS DE 3 mm Y UNA CAPACIDAD CORTACIRCUITOS ADECUADA (ver fig. 19). La posición del interruptor seccionador debe permitir su accionamiento por parte del operador en cualquier situación de EMERGENCIA (distancia máxima 3 m). Comunicar al operador la posición del interruptor disyuntor.

La instalación debe ser efectuada de acuerdo con las instrucciones del constructor, por personal profesionalmente cualificado y de conformidad con las normas sobre las instalaciones eléctricas vigentes en el país en cuestión. Una

instalación defectuosa puede ocasionar daños a personas, animales o bienes: el constructor no se responsabiliza por ellos.

Asegurarse de que el voltaje de alimentación corresponda con los datos de la placa de características del aparato. Considerar además que las máximas variaciones de voltaje permitidas son del +/-6%.

IMPORTANTE: LA CONEXIÓN A TIERRA DEL MUEBLE ES OBLIGATORIA. El constructor declina cualquier responsabilidad en caso de que se ignoren tales normas de seguridad para los ambientes de trabajo. Si el mueble debe ser instalado en una posición alejada de la fuente de energía eléctrica, prever la conexión correspondiente de acuerdo con las normas vigentes.

EL FABRICANTE DECLINA CUALQUIER RESPONSABILIDAD SOBRE DAÑOS A PERSONAS O COSAS QUE PUEDAN SER PROVOCADOS POR UNA INSTALACIÓN INCORRECTA.

6. CARACTERÍSTICAS TÉCNICAS

La instalación eléctrica incorporada en la máquina está compuesta por aparatos de control oportunamente ubicados en la parte superior del mueble. Los datos técnicos del mueble aparecen en la placa de datos ubicada en el interior del mueble (ver fig. 8 de pág. 5) y en la tabla III de pág. 5.

El nivel sonoro generado por el funcionamiento del mueble es inferior a 70 dB(A). El mueble no origina vibraciones perjudiciales.

POR LA PRESENTE SE DECLARA QUE EL APARATO CUMPLE CON EL D.L. (decreto legislativo) DEL 25/01/1992 N° 108 , EN APLICACIÓN DE LA DIRECTIVA CEE 89/109 QUE CONCIERNE A LOS MATERIALES Y OBJETOS DESTINADOS A ESTAR EN CONTACTO CON PRODUCTOS ALIMENTICIOS.

SE DECLARA ADEMÁS QUE EL MUEBLE ES APTO PARA CONSERVAR PRODUCTOS CONGELADOS DE CONFORMIDAD CON LAS DISPOSICIONES DE LA LEY 30/04/42 N° 283 Y MODIFICACIONES SUBSIGUIENTES Y SEGÚN EL DECRETO MINISTERIAL 29/01/81 G.U. DEL 26/03/81 N° 85.

7. CARGA DE LOS PRODUCTOS

Una vez que el servicio técnico haya acabado la instalación del mueble, alimentarlo por medio del interruptor general de pared. El mueble comenzará pues su ciclo de enfriamiento. Dos horas después de la puesta en marcha, cargar el mueble con alimentos que ya estén a su temperatura de conservación. EL MUEBLE VIENE REGULADO DE FÁBRICA PARA OFRECER LAS PRESTACIONES PREVISTAS.

Al cargar los alimentos se recomienda tomar las siguientes precauciones:

- introducir alimentos homogéneos en cuanto a dimensiones y calidad;
- no superar el límite de carga de 160 kg/m² por los estantes
- no tapar las ranuras que garantizan una correcta circulación del aire refrigerado (ver fig. 9 de pág 6).

IMPORTANTE: La puerta ha sido diseñada para quedar abierta SIN SISTEMA DE BLOQUEO MECÁNICO ALGUNO, acompañándola simplemente hasta una apertura de 90°. Además, el sistema de "cierre suave" favorece un cierre AUTOMÁTICO ralentizado en la parte final, sin forzarlo(fig. 17).

Por tal motivo, NO ES NECESARIO EMPUJAR la apertura más allá de los 90° y bloquear la puerta en esta posición con cualquier peso o APOYARSE a la puerta ya abierta(fig. 17a).

8. USO DEL MUEBLE

El mueble ha sido proyectado y fabricado exclusivamente para la exposición de alimentos helados y congelados (clase L) y. El mismo sirve para conservar la temperatura del producto y no para bajarla y por lo tanto los alimentos deben ser introducidos YA ENFRIADOS A SUS RESPECTIVAS TEMPERATURAS DE CONSERVACIÓN. Por

consiguiente, no hay que colocar en él productos que hayan sufrido recalentamientos.
Al desplazar productos helados y congelados se aconseja usar guantes apropiados.

DISPOSITIVO PARA EL BLOQUEO DE LA PUERTA

La puerta puede ser fijada en posición abierta (para operaciones de carga y limpieza) moviendo simplemente el dispositivo de bloqueo en la dirección indicada por la flecha (ver figura 16 de pág. 7)

- **Nunca dejar los vidrios corredizos abiertos o entreabiertos (fig. 1). Se aconseja verificar a menudo que todos los vidrios corredizos estén cerrados: se evitarán así tanto inútiles consumos de energía como la formación innecesaria de escarcha sobre las paredes, y al mismo tiempo se obtendrá una mejor conservación de los productos expuestos.**

REGULACIÓN DE LA CARGA PARA EL CIERRE DE LA PUERTA

En caso fuese necesario aumentar la carga del resorte de retorno, deben seguirse las indicaciones de la figura 17 de pag. 7

CONTROLES

Los muebles llevan en su parte inferior a la derecha (ver figura 12 de pág. 6), un interruptor que controla la iluminación de los productos y un termómetro remoto/termostato remoto para el control de la temperatura del mueble. El termostato remoto visualiza la temperatura interior del mostrador y permite su control por medio de las teclas correspondientes.

ATENCIÓN: Estos ajustes se reservan exclusivamente al personal de asistencia.

ESTANTES: Los estantes han sido proyectados para soportar una carga máxima de 160 kg/m²

9. PRESCRIPCIONES Y PROHIBICIONES

SE PROHIBE EXPRESAMENTE EXPONER PRODUCTOS FARMACÉUTICOS EN EL MOSTRADOR (fig.10)

No quitar las protecciones o los paneles que requieran el uso de herramientas para ser sacados. EN PARTICULAR NO RETIRAR LA COBERTURA DEL TABLERO ELÉCTRICO NI LOS TORNILLOS DE FIJACIÓN DE LOS ENCHUFES DE LA ILUMINACIÓN DE LOS ESTANTES.

No dejar el aparato a la intemperie (fig. 15). NO SUBIRSE jamás al paragolpes ni a la parte superior del mueble y NO DEPOSITAR CARGAS sobre esta última (fig. 11).

Atención: No retirar los vidrios corredizos por ningún motivo. El mueble ha sido proyectado para funcionar solamente con los vidrios puestos.

No usar jamás chorros de agua directos o indirectos sobre el mueble (fig. 13). No tocar el aparato con las manos o los pies mojados o húmedos; no usar el aparato con los pies descalzos (fig. 14).

CUALQUIER OTRO USO NO INDICADO EXPRESAMENTE EN ESTE MANUAL DEBE SER CONSIDERADO PELIGROSO. EL FABRICANTE NO SE RESPONSABILIZA POR LOS DAÑOS DERIVADOS DE UN USO IMPROPIO, INCORRECTO O DESATINADO.

10. MANTENIMIENTO ORDINARIO

¡ATENCIÓN! ANTES DE CUALQUIER OPERACIÓN DE MANTENIMIENTO DESCONECTAR EL MUEBLE DE LA RED ELÉCTRICA POR MEDIO DEL INTERRUPTOR DISYUNTOR GENERAL DE PARED (fig. 19).

IMPORTANTE: asegurarse de que existan buenas condiciones de visibilidad en la zona en que se trabaja, utilizando, de ser necesario, otra fuente de luz.

REVESTIMIENTO ANTIEMPAÑAMIENTO DE LAS PUERTAS

Las puertas del mueble vienen con un revestimiento antiempañamiento que previene la formación de condensación en todo tipo de condición de humedad y temperatura, aún después de prolongadas inmersiones en agua o frecuentes limpiezas. Siendo extremadamente hidrófilo, el revestimiento produce pequeñas gotas de agua que se propagan y no se transforman pues en empañamiento. Aunque absorba la humedad, el revestimiento no se derrite en agua y por ende no se mancha cuando se moja. La película no se deteriora por contacto con detergentes comerciales para vidrios, quitamanchas, amoníaco, alcohol y gasolina y no se decolora cuando se la expone al sol o al calor.

LAS PUERTAS VIENEN CON UN REVESTIMIENTO ANTIEMPAÑAMIENTO APLICADO SOBRE EL VIDRIO INTERNO REFRIGERADO Y PROTEGIDA POR UNA LÁMINA. LA LÁMINA PROTECTIVA VIENE CON LOS COSTADOS LEVANTADOS PARA FACILITAR SU RETIRO EN EL MOMENTO DE LA UTILIZACIÓN. LA CAPA DE PROTECCIÓN SE DEBE RETIRAR DESPUÉS DE LA COLOCACIÓN DE LAS PUERTAS EN EL MOSTRADOR, CUANDO ESTE ÚLTIMO ESTÉ YA A SU TEMPERATURA DE UTILIZACIÓN, PORQUE ESTO PERMITE EL INMEDIATO FUNCIONAMIENTO DE LA PELÍCULA ANTIEMPAÑAMIENTO. Para recordar la necesidad de realizar esta operación de manera apropiada, la puerta viene con una etiqueta en la que se lee el texto siguiente: "DO NOT REMOVE THE PROTECTIVE FILM UNTIL THE CABINET HAS REACHED THE OPERATING TEMPERATURE"

Las superficies tratadas se pueden limpiar con comunes detergentes para vidrios y una esponja, un trapo o una servilleta de papel. No utilizar detergentes que contengan abrasivos, fuertes ácidos o sustancias cáusticas. Si no se lo retira, todo posible residuo graso provocado por el humo de cigarrillos o aceites transportados por el aire, puede disminuir las propiedades de antiempañamiento. La contaminación con sustancias grasas se debe retirar con productos quitamanchas para sustancias oleosas.

REFRIGERANTE R744

El refrigerante R744 es un gas compatible con el entorno. Tener mucho cuidado durante el transporte, la instalación del aparato y el desguace con no perjudicar los tubos del circuito frigorífico.

EN CASO DE DAÑOS: tiernas el aparato lejos de llamas o manantiales de encendido. Airear bien el entorno por algunos minutos. Apagar el aparato, extraer la espina de alimentación. Informar el servicio de asistencia clientes autorizados.

ATENCIÓN: el sistema refrigerante está a Alta Presión. No fuerces el sistema, pero llamar a un técnico especializado y calificado antes del desmontaje.

ATENCIÓN: la manutención tiene que ser ejecutada exclusivamente de personal calificado.

LIMPIEZA DEL MUEBLE

1) **Limpiar una vez por semana todas las partes externas del mueble** usando solamente agua tibia y jabón o detergente neutro doméstico diluido en agua. Secar con cuidado mediante un trapo suave. No usar nunca productos inflamables o abrasivos como alcohol, acetona o solventes; **NO LAVAR JAMÁS EL MUEBLE CON CHORROS DE AGUA**. Para las superficies de vidrio usar únicamente productos para limpiar vidrios. No se aconseja usar agua pues se podría acumular sarro sobre las superficies de vidrio.

¡CUIDADO! NO LAVAR NI LIMPIAR CON AGUA O LÍQUIDOS LA PARTE SUPERIOR DEL MUEBLE.

2) **Una vez por mes limpiar todas las partes internas del mueble** siguiendo las instrucciones suministradas en el apartado anterior.

3) **Cada tres meses limpiar las parrillas bajo las planes de la sobreestructura (fig. 21).**

4) **Cada tres meses desescarchar el mostrador** para permitir que se derrita el hielo que se puede haber formado sobre las aletas del evaporador y que puede impedir su correcto funcionamiento. Proceder de la siguiente manera.

- Cortar la tensión eléctrica del banco por medio del interruptor disyuntor general de pared (fig. 19).
- Vaciar el mostrador, almacenando todos los productos en cámaras frigoríficas o congeladores que mantengan su temperatura de conservación.
- Esperar hasta que el interior del mostrador haya alcanzado la temperatura ambiente.

- Limpiar cuidadosamente el interior del banco con agua tibia y jabón neutro, luego secar bien con un trapo suave.
- Después de haber controlado atentamente que las paredes interiores estén bien secas, volver a poner en funcionamiento el mostrador conectando nuevamente la corriente.
- Después de un par de horas volver a cargar los productos.

¡Atención! Efectuar las operaciones de montaje y desmontaje lentamente y con guantes de trabajo puestos. Le aconsejamos que haga ejecutar estas operaciones de limpieza por el servicio postventa autorizado por COSTAN.

CUALQUIER OPERACIÓN DE MANTENIMIENTO NO PREVISTA EN LOS PUNTOS ANTERIORES DEBE SER EFECTUADA POR LOS CENTROS DE ASISTENCIA AUTORIZADOS POR NUESTROS REVENDEDORES O POR PERSONAL CAPACITADO.

ILUMINACIÓN: El remplazo de las lámparas es tarea del servicio técnico de asistencia, al que aconsejamos dirigirse en caso de necesidad.

11. SITUACIONES DE EMERGENCIA

1) En caso de rotura de los vidrios de la superestructura, asegurarse de que se le corte la alimentación eléctrica a las puertas.

2) El mueble no arranca o se para:

- comprobar que no haya un apagón general;
- controlar que el interruptor general de pared esté encendido.

Si la interrupción eléctrica no se debiera a los motivos anteriores, llamar inmediatamente al centro de asistencia más cercano y vaciar el mostrador completamente, almacenando inmediatamente los productos en una cámara frigorífica o en refrigeradores que garanticen su temperatura de conservación.

3) El mueble no enfría lo suficiente:

- controlar que el mueble esté cargado correctamente y que las tomas de aire no estén tapadas;
- desescarchar el mueble y volverlo a poner en funcionamiento normalmente (ver párrafo 10).
- controlar que el mueble no esté en las cercanías de fuentes de calor o corrientes de aire;
- controlar que el mueble esté bien nivelado. Comprobar que las condiciones ambientales correspondan con las indicadas en la página 4.

En caso de persistente enfriamiento insuficiente, llamar al centro de asistencia más cercano.

4) El mueble hace mucho ruido:

- controlar que los tornillos y los pernos estén bien cerrados;
- controlar que el mueble esté bien nivelado por medio de un nivel de burbuja.

EN CASO DE ESCAPE DE GAS O INCENDIO, no respirar dentro del ambiente antes de haberlo ventilado. Apagar el mueble accionando el interruptor general ubicado antes del mostrador (fig. 19). NO USAR AGUA PARA APAGAR LAS LLAMAS, SINO SÓLO EXTINGUIDORES EN SECO.

12. DESMANTELAMIENTO Y ELIMINACIÓN

Les rogamos dividir las partes del mueble de manera que puedan ser destinadas o recuperadas por separado de conformidad con las normas para la disposición de los deshechos en el país correspondiente y para el respeto del medio ambiente en que vivimos. Todas las partes que componen el mueble no son asimilables a los residuos sólidos domésticos, excepto las partes metálicas, que de cualquier manera no figuran en la categoría de los residuos especiales para la mayoría de los países europeos. LAS PARTES QUE COMPONEN EL CIRCUITO DE REFRIGERACIÓN NO DEBEN SER CORTADAS NI SEPARADAS, SINO QUE DEBEN SER LLEVADAS ÍNTEGRAS A UN CENTRO ESPECIALIZADO PARA LA RECUPERACIÓN DEL GAS REFRIGERANTE.

1. DESCRIÇÃO DO MÓVEL

O móvel é previsto em duas profundidade, quatro comprimentos diferentes e em duas alturas. O móvel é projetado para a conservação de produtos gelados e congelados (classe L). As características gerais e as dimensões estão ilustradas de forma clara nos desenhos 1, 2, 3 à pág. 3. Os pesos do móvel, com e sem embalagem estão transcritos na tabela I à pág. 4. Existe uma vasta gama de acessórios opcionais para tornar os móveis ainda mais funcionais. Recorrer ao serviço de assistência, único autorizado.

2. TRANSPORTE DO MÓVEL

O móvel foi colocado numa embalagem dotada de palete para a movimentação com empilhador. Sempre que for necessário transportar o aparelho, utilizar exclusivamente a paleta apropriada ou um equivalente; utilizar um empilhador manual ou eléctrico apto ao transporte deste tipo de móvel e com capacidade de levantamento suficiente (vide pág. 4 - fig. 4 e tab. I). As operações de movimentação devem ser efectuadas pelo serviço de assistência técnica autorizado.

3. RECEBIMENTO E ARMAZENAMENTO

Antes de receber o móvel da empresa transportadora, verificar as condições da embalagem. Se esta apresentar danos evidentes na parte externa, é possível que, por consequência, o móvel também tenha sofrido danos. Neste caso, desembalar a máquina na presença do próprio transportador e assinar, com reservas, o relativo documento de entrega. Possíveis danos devidos ao transporte ou à armazenagem incorrecta não devem ser atribuídos ao fabricante do móvel. As operações de desembalagem devem ser feitas pelo serviço de assistência técnica autorizado. A temperatura de armazenagem deve estar entre -25°C e $+55^{\circ}\text{C}$, a humidade do ar deve estar entre 30% e 95%. O móvel deverá ficar protegido do sol e intempéries.

4. INSTALAÇÃO E CONDIÇÕES AMBIENTAIS

O aparelho não pode ser colocado em ambientes nos quais existe presença de substâncias gasosas explosivas. O aparelho não pode ser usado ao ar livre e não pode nunca ficar exposto à chuva.

Antes de efectuar as ligações do móvel, certificar-se de que as indicações da placa de dados correspondam às características da rede eléctrica à qual deve ser ligado (vide pág. 5 - fig. 8 e tab. III). Para um funcionamento correcto do móvel, certificar-se de que seja colocado sobre um piso nivelado (vide pág. 4 - fig 5), que não esteja próximo a fontes de calor e/ou radiação solar directa, nem de portas, janelas, ventiladores e bocais de ventilação (vide pág. 4 - fig. 6) e, ainda, que o espaço frontal seja suficiente para que os clientes possam utilizá-lo.

O ambiente no qual é colocado o móvel deve respeitar as indicações da pág. 4 - fig. 7 e tab. II.

IMPORTANTE: não são previstos painéis fixos na parte superior dos móveis, pois esta parte deve FICAR ACESSÍVEL para eventuais intervenções de manutenção.

5. LIGAÇÃO ELÉTRICA

IMPORTANTE: ANTES DO MÓVEL DEVE-SE INSTALAR UM INTERRUPTOR-SECCIONADOR OMNIPOLAR, COM DISTÂNCIA MÍNIMA DE 3 mm ENTRE OS CONTACTOS E COM PODER DE INTERRUPTÃO ADEQUADO (vide fig. 19). A posição do interruptor-seccionador deve permitir um fácil accionamento pelo operador nas situações de EMERGÊNCIA (distância máxima: 3 m). Todas as pessoas que utilizam o móvel devem ser instruídas quanto à posição deste interruptor.

A instalação deve ser efectuada de acordo com as instruções do fabricante, pelo pessoal profissionalmente qualifi-

cado e em conformidade com as normas relativas às instalações eléctricas vigentes em cada país. Uma instalação incorrecta pode causar danos a pessoas, animais ou coisas, pelas quais o fabricante não pode ser considerado responsável.

Certificar-se de que a tensão de alimentação corresponda às indicações da placa de dados do móvel; além disso, levar em conta que as variações máximas da tensão de alimentação permitidas são de +/-6%.

IMPORTANTE: É OBRIGATÓRIO EFECTUAR A LIGAÇÃO DO MÓVEL À TERRA. O fabricante declina qualquer responsabilidade se esta norma de segurança não for respeitada. No caso em que o móvel tenha de ser instalado longe da fonte de energia eléctrica, providenciar uma ligação em conformidade com as Normas vigentes.

O FABRICANTE DECLINA QUALQUER RESPONSABILIDADE POR POSSÍVEIS DANOS A PESSOAS OU COISAS QUE TENHAM SIDO CAUSADOS POR UMA INSTALAÇÃO INCORRECTA.

6. CARACTERÍSTICAS TÉCNICAS

A instalação eléctrica dentro do aparelho é composta de equipamentos de protecção e controle devidamente introduzidos na parte superior do móvel. As informações técnicas do móvel, apresentadas também na placa de dados que se encontra no interior do móvel (vide fig. 8, pág. 5), estão indicadas na tabela III da pág. 5.

O nível sonoro gerado pelo funcionamento do móvel é inferior a 70 dB(A). O móvel não provoca vibrações danosas.

DECLARA-SE QUE O APARELHO ESTÁ EM CONFORMIDADE COM O DECRETO-LEI DE 25/01/1992 N° 108, ACTUAÇÃO DA DIRECTIVA CEE 89/109, RELATIVA AOS MATERIAIS E OBJECTOS DESTINADOS A ENTRAR EM CONTACTO COM PRODUTOS ALIMENTARES.

DECLARA-SE QUE O MÓVEL É IDÔNEO A CONSERVAR PRODUTOS CONGELADOS EM CONFORMIDADE COM AS DISPOSIÇÕES DA LEI 30/04/42 N° 283 E SUCESSIVAS ALTERAÇÕES E AO D.M. 29/01/81 G.U. DE 26/03/81 N° 85.

7. CARREGAMENTO DO PRODUTO

Uma vez que o serviço técnico completou a instalação do móvel, ligar a corrente eléctrica do aparelho mediante o interruptor de corte geral de parede. Em seguida, o móvel inicia o ciclo de resfriamento. Depois de aproximadamente 2 horas, a partir do início do funcionamento, é possível carregar o móvel com os produtos a serem expostos já resfriados às suas temperaturas de conservação. O móvel já foi ajustado na fábrica para que tenha o desempenho previsto.

Ao colocar os géneros alimentícios no móvel, certificar-se de que:

- a distribuição seja homogénea, tanto por dimensões como por qualidade dos géneros alimentícios;
- que nunca supere o limite de carga de **160 kg/m² por prateleiras**
- os produtos não impeçam a correcta circulação do ar refrigerado (vide fig. 9 à pág. 6).

IMPORTANTE: A porta foi projetada para ficar aberta SEM NENHUM SISTEMA DE BLOQUEIO MECÂNICO, simplesmente acompanhando-a até uma abertura de 90°.

Além disso, o sistema "soft closing" permite um fecho AUTOMÁTICO abrandado e delicado, na parte final, sem nenhum esforço (fig. 17). Por as razões acima, NÃO É NECESSÁRIO EMPURRAR a abertura além dos 90° e bloquear a porta nesta posição com qualquer tipo de peso ou ENCOSTAR-SE à porta já aberta (fig. 17a).

8. USO DO MÓVEL

O móvel foi projetado e produzido exclusivamente para a exposição de produtos gelados e congelados (classe L). O

móvel está apto a conservar a temperatura do produto e não a diminuí-la; portanto, os produtos devem ser colocados dentro deste **SOMENTE SE ESTIVEREM JÁ RESFRIADOS NAS SUAS RESPECTIVAS TEMPERATURAS DE CONSERVAÇÃO**. Por isso, produtos que tenham sofrido aquecimento **NÃO** devem ser introduzidos no móvel. Para a movimentação de produtos gelados e congelados utilizar luvas imbotidas.

Não deixar jamais os vidros superiores abertos ou meio fechados (fig. 1). Se aconselha de verificar frequentemente que todas as tampas de vidros estejam fechadas: se evita assim inúteis consumos de energia e formações de condensas nas paredes obtendo no mesmo tempo uma melhor conservação dos produtos expostos.

SISTEMA PORTA ABERTA

Por carregar o limper a porta podem estar em posição aberta como mostrado na figura 16, página 7.

AJUSTE DE TENSÃO DE PORTA FONTE FINAL

Se a tensão de porta de retorno deva ser aumentada, é necessário fazer como mostrado na figura 17, página 7.

COMANDOS

Foi instalado nos móveis, na parte inferior direita (vide figura 12 à pág. 6), um interruptor que comanda a iluminação do produto e um termómetro remoto/teletermóstato para o controle da temperatura do móvel. O teletermóstato apresenta a temperatura do interior do móvel e permite que seja controlada mediante as respectivas teclas.

ATENÇÃO: Estas regulações são reservadas somente ao pessoal da assistência.

PRATELEIRAS: As prateleiras são dimensionadas para receber uma carga máxima de 160 kg/m²

9. PROIBIÇÕES E PRESCRIÇÕES

É EXPRESSAMENTE PROIBIDO EXPOR PRODUTOS FARMACÊUTICOS NO MÓVEL (fig. 10).

Não retirar as protecções ou painéis que exijam o uso de ferramentas para serem removidos. PRINCIPALMENTE É IMPORTANTE NÃO RETIRAR A COBERTURA DO QUADRO ELÉCTRICO E OS PARAFUSOS DE FIXAÇÃO DAS FICHAS PARA A ILUMINAÇÃO DAS PRATELEIRAS.

Não deixar que o aparelho fique exposto a agentes atmosféricos (fig. 15). **NÃO SUBA** na protecção contra choques do móvel, **NÃO SUBA** na parte superior do móvel e **NÃO APOIAR CARGAS** de forma alguma (Fig. 11).

PRECAUÇÃO: não remova jamais os vidros superiores.

Nunca utilizar jactos de água directos ou indirectos no móvel (fig. 13) Não tocar o aparelho com mãos ou pés molhados ou húmidos; não usar o aparelho com os pés descalços (fig. 14).

QUALQUER OUTRO USO QUE NÃO ESTIVER INDICADO EXPLICITAMENTE NESTE MANUAL DEVE SER CONSIDERADO PERIGOSO E O FABRICANTE NÃO PODERÁ ASSUMIR NENHUMA RESPONSABILIDADE EM RELAÇÃO A EVENTUAIS DANOS CAUSADOS POR USO IMPRÓPRIO, INCORRECTO OU IRRACIONAL.

10. MANUTENÇÃO ORDINÁRIA

ATENÇÃO! ANTES DE EFETUAR QUALQUER OPERAÇÃO DE MANUTENÇÃO E LIMPEZA DE RESPONSABILIDADE DO UTENTE, DESLIGAR A TENSÃO DO APARELHO UTILIZANDO O INTERRUPTOR-SECIONADOR GERAL DE PAREDE (fig. 19).

IMPORTANTE: certificar-se de que há boa visibilidade na zona de operação, podendo ser utilizada uma fonte de iluminação complementar.

REVESTIMENTO ANTI-EMBACIAMENTO PARA PORTAS

As portas do móvel possuem um revestimento anti-embaciamento que previne a formação de embaciamento em qualquer condição de temperatura e humidade, mesmo após prolongadas imersões em água ou frequentes limpezas. Extremamente hidrofílico, o revestimento produz gotículas de água que se propagam e não se transformam, então, em embaciamento. Apesar de absorver a humidade, o revestimento não se dissolve em água e, conseqüentemente, não se mancha quando molhado. A película não é danificada por detergentes comerciais para vidro, removedores de manchas, amónia, álcool e benzina e não se descolore quando exposta à luz solar ou ao calor.

AS PORTAS SÃO FORNECIDAS COM A REVESTIMENTO ANTI-EMBACIAMENTO LAMINADO NO VIDRO INTERNO DO REFRIGERADOR E PROTEGIDA POR UM LAYER. O LAYER DE PROTECÇÃO É PARCIALMENTE LEVANTADO NOS LADOS PARA FACILITAR A REMOÇÃO NA FASE DE UTILIZAÇÃO. A REMOÇÃO DO LAYER DE PROTECÇÃO DEVE OCORRER APÓS A INSTALAÇÃO DAS PORTAS NO BALCÃO UMA VEZ QUE O MESMO ATINGIR A TEMPERATURA DE UTILIZAÇÃO, ISTO PARA PERMITIR O IMEDIATO FUNCIONAMENTO DA PELÍCULA ANTIFOG. Para chamar esta passagem na película de protecção é fixada a seguinte etiqueta: "" DO NOT REMOVE THE PROTECTIVE FILM UNTILL THE CABINET HAS REACHED THE OPERATING TEMPERATURE""

As superfícies tratadas podem ser limpas utilizando detergentes comuns para vidro e uma esponja, um pano ou uma toalha de papel. Não devem ser utilizados detergentes que contenham abrasivos, ácidos potentes ou substâncias cáusticas. Os eventuais resíduos oleosos provocados pela fumaça de cigarro ou por óleos transportados pelo ar podem, se não eliminados, diminuir as propriedades anti-embaciamento. A contaminação oleosa deve ser removida com removedores de manchas para substâncias oleosas

REFRIGERANTE R744

O refrigerante R744 é um gás compatível com o meio-ambiente. Prestar muita atenção durante o transporte, a instalação do aparelho e o desmantelamento para não danificar os tubos do circuito frigorífico.

NO CASO DE DANOS: manter o aparelho longe de chamas ou fontes de ignição. Ventilar bem o ambiente durante alguns minutos. Desligar o aparelho, remover a tomada de alimentação. Informar o serviço autorizado de assistência a clientes.

ATENÇÃO: O sistema refrigerante é de Alta Pressão. Não adulterar o sistema, mas chamar um técnico especializado e qualificado antes da desmontagem.

ATENÇÃO: a manutenção deve ser efetuada exclusivamente por pessoal qualificado.

As crianças devem ser vigiadas para que não brinquem com a aparelhagem.

LIMPEZA DO MÓVEL

1) **Limpar semanalmente todas as partes externas** do móvel somente utilizando água morna e sabão ou detergente neutro para uso doméstico, diluindo-o em água. Enxugar tudo com cuidado, com um pano macio. Não utilizar absolutamente produtos inflamáveis ou abrasivos, como álcool, acetonas ou solventes, **NUNCA UTILIZAR JACTOS DE ÁGUA PARA A LIMPEZA DO MÓVEL**. Para as superfícies de vidro, utilizar somente produtos para a limpeza de vidros. Não é aconselhável usar água, pois o calcário poderia depositar-se na superfície do vidro.
ATENÇÃO! NÃO LAVE OU LIMPE COM ÁGUA OU LÍQUIDOS A PARTE SUPERIOR DO MÓVEL.

2) **Mensalmente, limpar todas as partes internas** do móvel seguindo as mesmas indicações do item anterior.

3) **A cada três meses limpe as grelhas debaixo o estantes de la parte superior (fig. 21)**

4) **A cada três meses, efectuar a descongelação do móvel**, a fim de permitir o derretimento do gelo que possa formar-se nas palhetas do evaporador, o que impediria o seu funcionamento correcto. Siga as instruções abaixo:

- desligue a corrente eléctrica do móvel mediante o interruptor de corte geral de parede (fig. 19);
- esvazie o móvel e coloque todos os produtos em câmaras ou frigoríficos que possam manter a temperatura de conservação;
- aguarde até quando a parte interna do móvel alcançar a temperatura ambiente;
- limpe bem o interior do móvel com água tépida e sabão neutro e então seque acuradamente com um pano macio;
- após ter controlado com atenção que o interior do móvel esteja completamente seco, ligue a corrente eléctrica do móvel;
- após aproximadamente duas horas, coloque novamente os produtos.

ATENÇÃO: Monte e desmonte lentamente os deflectores usando luvas de protecção. Recomenda-se mandar fazer as operações de limpeza pelo serviço técnico autorizado.

QUALQUER OPERAÇÃO DE MANUTENÇÃO NÃO CITADA NOS ITENS ANTERIORES, DEVERÁ SER EFECTUADA PELOS CENTROS DE ASSISTÊNCIA CONVENCIONADOS OU POR EVENTUAIS PESSOAS QUALIFICADAS.

ILUMINAÇÃO: a substituição das lâmpadas é reservada ao serviço de assistência técnica, que deverá ser contactado em caso de necessidade.

11. SITUAÇÕES DE EMERGÊNCIA

1) Em caso de quebra dos vidros da superestrutura, assegure-se que as portas estejam sem alimentação eléctrica.

2) O móvel não liga ou desliga:

- certificar-se de que não haja situação de black-out eléctrico;
- verificar se o interruptor geral de parede está ligado.

Se a interrupção eléctrica não depender destas causas, recorrer imediatamente ao centro de assistência mais próximo e efectuar o esvaziamento completo e o armazenamento imediato do produto em câmaras ou frigorífico aptos a manter a temperatura de conservação.

3) O móvel não se resfria o bastante:

- controle que os produtos tenham sido posicionados correctamente no móvel e que as tomadas de ar não estejam obstruídas;
- descongelá-lo e limpá-lo para que possa em seguida retomar seu funcionamento normal (vide parág. 10);
- certificar-se de que o móvel não esteja próximo a fontes de calor ou de correntes de ar;
- certificar-se, utilizando um nível de bolha, de que o móvel esteja bem nivelado;
- verificar se as condições ambientais sejam apropriadas, conforme as indicações da pág. 4.

Caso a insuficiência de resfriamento persistir, recorrer ao centro de assistência mais próximo.

4) O móvel produz muito ruído:

- certificar-se de que os parafusos estejam perfeitamente fixados;
- certificar-se, utilizando um nível de bolha, de que o móvel esteja bem nivelado.

EM CASO DE FUGA DE GÁS OU DE INCÊNDIO, não ficar onde está o móvel se esta divisão não tiver sido devidamente arejada. Desligar o móvel, utilizando o interruptor geral antes do aparelho (fig. 19). NÃO USAR ÁGUA PARA APAGAR AS CHAMAS, MAS SOMENTE EXTINTORES A SECO.

12. ASSISTÊNCIA TÉCNICA

Sempre que for necessária a intervenção de pessoal técnico de assistência, recorrer imediatamente ao fornecedor onde foi adquirido o móvel. Sempre que houver necessidade de utilizar peças de reposição, recorrer ao serviço de assistência técnica: solicitar e pedir confirmação do uso de peças de reposição originais. A rede de filiais em Itália e Europa, a serem eventualmente contactadas, encontra-se no verso deste manual.

13. DESMANTELAMENTO E TRATAMENTO DOS RESÍDUOS

Em conformidade com as normas para o desmantelamento de resíduos, vigentes em cada país, e respeitando o ambiente onde vivemos, solicitamos que as partes do móvel sejam divididas de modo que possam ser eliminadas separadamente ou devidamente reaproveitadas. Todas as partes que compõem o aparelho não são assimiláveis aos resíduos sólidos urbanos, com excepção das partes metálicas, que, mesmo assim, não estão entre os resíduos especiais para a maioria dos países europeus. OS COMPONENTES DO CIRCUITO DE REFRIGERAÇÃO NÃO DEVEM SER CORTADOS E/OU SEPARADOS, MAS DEVEM SER LEVADOS DE FORMA ÍNTEGRA AOS CENTROS ESPECIALIZADOS PARA A RECUPERAÇÃO DE GÁS REFRIGERANTE.

ITALIANO

GARANZIA

Il prodotto è coperto da garanzia, nei termini di legge, per un periodo di 12 mesi, salvo diversi accordi sottoscritti esplicitamente dalle parti.

ISTRUZIONI PER LA CORRETTA INSTALLAZIONE E MANUTENZIONE

Le istruzioni di uso e manutenzione si trovano nel Manuale Utente disponibile nel sito www.eptarefrigeration.com.

Le istruzioni di installazione dedicate al personale esperto sono disponibili:

- Presso rete di assistenza
- In alcune categorie di prodotto in forma cartacea consegnato insieme al prodotto

SERVIZI PROFESSIONALI DI RIPARAZIONE

I servizi sono erogati dalla nostra rete di assistenza consultabile nell'area contatti all'indirizzo web www.eptarefrigeration.com

PARTI DI RICAMBIO

Le parti di ricambio e le informazioni per la riparazione dell'apparecchio sono disponibili per almeno 8 anni dopo che il prodotto viene dichiarato fuori produzione al seguente indirizzo web:

www.epta-service.com/service/

Le credenziali di accesso sono fornite su richiesta da inviare via mail a:

servicesupport@eptarefrigeration.com

PULIZIA DEL CONDENSATORE AD ARIA

Le apparecchiature a gruppo incorporato con condensazione ad aria mantengono la loro efficienza solo se la pulizia del condensatore è eseguita nei modi e nei tempi indicati nel manuale di uso e manutenzione.

INFORMAZIONE IMPORTANTE SUGLI SPRECHI ALIMENTARI

Si raccomanda di seguire attentamente le istruzioni di conservazione riportate nelle confezioni dei prodotti e le indicazioni fornite dai produttori di alimenti.

Pertanto, le **impostazioni di temperatura** devono essere **adeguate** alle caratteristiche di conservazione dei prodotti alimentari **coerentemente con le indicazioni** riportate nella nostra documentazione tecnica.

Utilizzi non corretti possono causare un deperimento anticipato dei prodotti alimentari.

CONDIZIONI AMBIENTALI

Il presente apparecchio è destinato a funzionare in ambienti in cui la temperatura e l'umidità rientrano nei limiti previsti nel Manuale di uso e manutenzione.

ISTRUZIONI PER IL DISASSEMBLAGGIO

Per il disassemblaggio occorre rivolgersi ad operatori professionali.

Il gruppo Epta, da sempre animato da una particolare attenzione per l'ambiente, mette a disposizione degli utenti i manuali di smantellamento e trattamento dei rifiuti dei banchi frigoriferi plug-in, scaricabili di seguito.

- Manuale di smantellamento banchi plug-in aperti https://www.eptarefrigeration.com/sites/default/files/disasassembly_manual_open_cabinets_epta.pdf

- Manuale di smantellamento banchi plug-in chiusi https://www.eptarefrigeration.com/sites/default/files/disasassembly_manual_closed_cabinets_epta.pdf

ALTRE INFORMAZIONI

Per ulteriori e più dettagliate informazioni si prega di fare riferimento a www.eptarefrigeration.com ed a EPREL https://ec.europa.eu/info/energy-climate-change-environment/standards-tools-and-labels/products-labelling-rules-and-requirements/energy-label-and-ecodesign/product-database_en (a cui si accede attraverso il QR code qui o nell'etichetta energetica del prodotto).



FRANÇAIS

GARANTIE

Le produit est couvert par la garantie légale pendant une période de 12 mois, sauf accords différents signés explicitement par les parties.

INSTRUCTIONS POUR UNE INSTALLATION ET UN ENTRETIEN CORRECTS

Les instructions pour l'utilisation et l'entretien sont indiquées dans le Manuel de l'utilisateur disponible sur le site www.eptarefrigeration.com.

Les instructions pour l'installation destinées aux techniciens expérimentés sont disponibles:

- Après du service après-vente
- Dans certaines catégories de produit sous forme papier livrées avec le produit

SERVICES PROFESSIONNELS DE RÉPARATION

Les services sont fournis par notre réseau après-vente, consultable dans l'espace Contacts à l'adresse web www.eptarefrigeration.com

PIÈCES DE RECHANGE

Les pièces de rechange et les informations pour la réparation de l'appareil sont disponibles pendant au moins 8 ans après que le produit ait été déclaré hors production, à l'adresse web suivante:

www.epta-service.com/service/

Les identifiants de connexion sont fournis sur demande à envoyer par e-mail à l'adresse:

servicesupport@eptarefrigeration.com

NETTOYAGE DU CONDENSEUR À AIR

Les appareils à groupe logé avec condensation à air ne conservent leur efficacité que si le nettoyage du condenseur est effectué selon les méthodes et aux périodicités indiquées dans le manuel d'utilisation et d'entretien.

INFORMATION IMPORTANTE SUR LE GASPILLAGE ALIMENTAIRE

Veillez suivre attentivement les instructions de conservation figurant sur l'emballage des produits, ainsi que les instructions fournies par les fabricants des aliments.

Veillez à ce que le **réglage des températures** soit **adapté** aux caractéristiques de conservation des produits alimentaires, **conformément aux indications** contenues dans notre documentation technique.

Toute utilisation incorrecte peut entraîner une détérioration prématurée des produits alimentaires.

CONDITIONS AMBIANTES

Cet appareil est destiné à fonctionner dans des environnements où la température et le taux d'humidité sont compris dans les limites indiquées dans le Manuel d'utilisation et d'entretien.

INSTRUCTIONS POUR LE DÉMANTÈLEMENT

Pour le démantèlement, veuillez faire appel à des opérateurs professionnels.

Depuis toujours particulièrement attentif à la protection de l'environnement, le groupe Epta met à la disposition des utilisateurs les manuels de démantèlement et de traitement des meubles réfrigérés à groupe logé hors d'usage.

Ces manuels sont téléchargeables aux adresses

suivantes.

- Manuel de démantèlement des meubles réfrigérés à groupe logé ouverts

https://www.eptarefrigeration.com/sites/default/files/disassembly_manual_open_cabinets_epta.pdf

- Manuel de démantèlement des meubles réfrigérés à groupe logé fermés

https://www.eptarefrigeration.com/sites/default/files/disassembly_manual_closed_cabinets_epta.pdf

AUTRES INFORMATIONS

Pour plus d'informations et de détails, veuillez faire référence à www.eptarefrigeration.com

et à EPREL https://ec.europa.eu/info/energy-climate-change-environment/standards-tools-and-labels/products-labelling-rules-and-requirements/energy-label-and-ecodesign/product-database_en (directement accessible via le QR code indiqué ici ou sur l'étiquette énergétique du produit).



ENGLISH

WARRANTY

The product is covered by warranty, within the terms of law, for a period of 12 months, unless the parties have explicitly signed other agreements.

INSTRUCTIONS FOR CORRECT INSTALLATION AND MAINTENANCE

The user and maintenance instructions are found in the User Manual available on the website www.eptarefrigeration.com.

The installation instructions dedicated to expert personnel are available:

- From the service network
- In some product categories in paper form delivered with the product.

PROFESSIONAL REPAIR SERVICES

The services are provided by our service network that can be consulted in the contact area at the web address: www.eptarefrigeration.com

SPARE PARTS

The spare parts and the information to repair the unit are available for at least 8 years after the product is declared out of production at the

following web address:

www.epta-service.com/service/

The credentials are provided on request by sending an email to: servicesupport@eptarefrigeration.com

CLEANING AIR CONDENSER

The plug-in units with air condensation maintain their efficiency only if the condenser is cleaned following the methods and within the time set out in the user and maintenance manual.

IMPORTANT INFORMATION ON FOOD WASTE

It is recommended to attentively follow the preservation instructions on the product packaging and the instructions provided by the food manufacturers.

Therefore, the temperature settings must be suited to the preservation characteristics of the food products in line with the indications given by our technical documentation.

Incorrect uses can cause early deterioration of the food products.

AMBIENT CONDITIONS

This unit is intended to operate in environments in which the temperature and the humidity fall within the limits provided for in this User and maintenance Manual.

INSTRUCTIONS FOR DISASSEMBLY

It is necessary to contact professional operators for the disassembly.

Gruppo Epta, which has always been particularly environmentally conscious, makes available to users the manuals for dismantling and waste handling of the plug-in chilled cabinets, which can be downloaded below.

- [Manual to dismantle open plug-in cabinets](https://www.eptarefrigeration.com/sites/default/files/disassembly_manual_open_cabinets_epta.pdf)
https://www.eptarefrigeration.com/sites/default/files/disassembly_manual_open_cabinets_epta.pdf

- [Manual to dismantle closed plug-in cabinets](https://www.eptarefrigeration.com/sites/default/files/disassembly_manual_closed_cabinets_epta.pdf)
https://www.eptarefrigeration.com/sites/default/files/disassembly_manual_closed_cabinets_epta.pdf

OTHER INFORMATION

For further and more detailed information, please refer to: www.eptarefrigeration.com

and to EPREL <https://ec.europa.eu/info/energy-climate-change-environment/standards-tools-and-labels/products-labelling-rules-and-requirements/energy-label-and-ecodesign/>

[product-database_en](#) (you can access this directly through the QR code here and in the product energy label).



DEUTSCH

GEWÄHRLEISTUNG

Für dieses Produkt besteht eine gesetzliche Gewährleistungsdauer von 12 Monaten, sofern nicht ausdrücklich etwas anderes vereinbart wurde.

HINWEISE ZUR KORREKTEN INSTALLATION UND WARTUNG

Alle Hinweise zur Installation und Wartung finden Sie im Benutzerhandbuch auf der folgenden Webseite: www.eptarefrigeration.com

Die Installationsanleitungen für qualifiziertes Fachpersonal sind in an folgender Stelle verfügbar:

- Bei den Servicestellen
- Im Lieferumfang einiger Produktkategorien ist die Installationsanleitung in Papierform enthalten

PROFESSIONELLER REPARATURSERVICE

Dieses Angebot wird von unseren Servicestellen für Sie bereitgestellt, Sie finden die Informationen unter dem folgenden Link: www.eptarefrigeration.com

ERSATZTEILE

Ersatzteile und Reparaturhinweise für das Gerät sind mindestens noch 8 Jahre nach Produktionseinstellung unter der folgenden Adresse verfügbar: www.epta-service.com/service/

Für die erforderlichen Zugangsdaten senden Sie bitte eine E-Mail an: servicesupport@eptarefrigeration.com

REINIGUNG DES LUFTGEKÜHLTEN KONDENSATORS

Damit der Wirkungsgrad von Geräten mit einem integrierten Aggregat und luftgekühlten Kondensator erhalten bleibt, ist es notwendig, dass der Kondensator auf die Weise und mit der Regelmäßigkeit gereinigt wird, wie es im Installations- und Wartungshandbuch beschrieben wird.

WICHTIGER HINWEIS ZUR LEBENSMITTELVERSCHWENDUNG

Es wird empfohlen, die Lagerungshinweise auf den Produktverpackungen und die Anweisungen der

Lebensmittelhersteller genau zu beachten.

Die Temperatureinstellungen müssen daher gemäß den Angaben in unserer technischen Dokumentation an die jeweiligen Konservierungseigenschaften der Lebensmittel angepasst werden.

Der unsachgemäßer Gebrauch kann zum vorzeitigen Verderb von Lebensmitteln führen.

UMGEBUNGSBEDINGUNGEN

Dieses Gerät ist für den Einsatz in einer Umgebung vorgesehen, in der die Temperatur und die Luftfeuchtigkeit innerhalb dem in der Bedienungsanleitung angegebenen Bereich liegen.

ANWEISUNGEN ZUR DEMONTAGE

Die Demontage muss durch qualifiziertes Fachpersonal erfolgen.

Die Epta-Gruppe legt seit jeher großen Wert auf den Schutz der Umwelt. Sie stellt Ihnen die Anleitungen zur Demontage und Abfallbehandlung von steckerfertigen Kühlgeräten unter dem folgenden Link zum Herunterladen zur Verfügung.

- Handbuch zur Demontage offener Plugin-Modelle
https://www.eptarefrigeration.com/sites/default/files/disassembly_manual_open_cabinets_epta.pdf

- Handbuch zur Demontage geschlossener Plugin-Modelle
https://www.eptarefrigeration.com/sites/default/files/disassembly_manual_closed_cabinets_epta.pdf

WEITERE INFORMATIONEN

Bitte wenden Sie sich für nähere Informationen an die folgende Adresse: www.eptarefrigeration.com Und an die ERPEL-Produktdatenbank https://ec.europa.eu/info/energy-climate-change-environment/standards-tools-and-labels/products-labelling-rules-and-requirements/energy-label-and-ecodesign/product-database_en (Sie können diese Seite aufrufen, indem Sie den QR-Code auf dem Energielabel Ihres Geräts scannen).



ESPAÑOL

GARANTÍA

El producto está cubierto por la garantía, de acuerdo con la ley, durante un período de 12 meses, a menos que las partes pacten explícitamente otras condiciones.

INSTRUCCIONES PARA UNA CORRECTA INSTALACIÓN Y MANTENIMIENTO

Las instrucciones de uso y mantenimiento se describen en el Manual del Usuario disponible en el sitio web: www.eptarefrigeration.com.

Las instrucciones de instalación dedicadas al personal experto están disponibles:

- En la red de asistencia
- En algunas categorías de producto, impresas en papel y entregadas con el producto

SERVICIOS PROFESIONALES DE REPARACIÓN

Los servicios son prestados por nuestra red de asistencia que puede ser consultada en el área de contactos en la dirección web:

www.eptarefrigeration.com

PIEZAS DE RECAMBIO

Las piezas de recambio y la información sobre las reparaciones de los aparatos están disponibles durante al menos 8 años después de que el producto haya sido descatalogado en la siguiente dirección web: www.epta-service.com/service/

Las credenciales de acceso se facilitan previa solicitud que se enviará por correo electrónico a: servicesupport@eptarefrigeration.com

LIMPIEZA DEL CONDENSADOR DE AIRE

Los aparatos de grupo incorporado con condensación de aire mantienen su eficacia sólo si el condensador se limpia según los métodos y plazos indicados en el manual de uso y mantenimiento.

INFORMACIÓN IMPORTANTE SOBRE EL DESPERDICIO DE ALIMENTOS

Se recomienda respetar atentamente las instrucciones de almacenamiento descritas en los envases de los productos y las instrucciones proporcionadas por los fabricantes de los alimentos.

Por lo tanto, las configuraciones de temperatura deben adaptarse a las características de conservación de los productos alimenticios de acuerdo con las indicaciones que figuran en nuestra documentación técnica.

Un uso incorrecto puede provocar el deterioro prematuro de los productos alimenticios.

CONDICIONES AMBIENTALES

Este aparato está destinado a ser utilizado en entornos en los que la temperatura y la humedad respetan los límites especificados en el Manual de uso y mantenimiento.

INSTRUCCIONES DE DESMONTAJE

Para el desmontaje es necesario dirigirse a operadores profesionales.

El grupo Epta, que siempre ha prestado una especial atención al medio ambiente, pone a disposición de los usuarios los manuales de desmontaje y tratamiento de residuos de las vitrinas refrigeradas plug-in que pueden escargarse a continuación.

- Manual de desmontaje de vitrinas plug-in abiertas https://www.eptarefrigeration.com/sites/default/files/disassembly_manual_open_cabinets_epta.pdf

- Manual de desmontaje de vitrinas plug-in cerradas https://www.eptarefrigeration.com/sites/default/files/disassembly_manual_closed_cabinets_epta.pdf

MÁS INFORMACIÓN

Para una información más detallada, remitirse a www.eptarefrigeration.com

y a EPREL https://ec.europa.eu/info/energy-climate-change-environment/standards-tools-and-labels/products-labelling-rules-and-requirements/energy-label-and-ecodesign/product-database_en (al que se puede acceder directamente a través del código QR de la etiqueta energética del producto).



PORTUGUÊS

GARANTIA

O produto está coberto por garantia, nos termos de lei, por um período de 12 meses, salvo acordo em contrário explicitamente assinado pelas partes.

INSTRUÇÕES PARA A INSTALAÇÃO E MANUTENÇÃO CORRETAS

As instruções de utilização e manutenção encontram-se no Manual do Utilizador disponível no site www.eptarefrigeration.com.

As instruções para a instalação dedicadas ao pessoal especializado estão disponíveis:

- Junto da rede de assistência
- Em algumas categorias de produto em formato papel entregue juntamente com o produto

SERVIÇOS PROFISSIONAIS DE REPARAÇÃO

Os serviços são fornecidos pela nossa rede de assistência consultável na área dos contatos no endereço web www.eptarefrigeration.com

PEÇAS SOBRESSELENTES

As peças sobresselentes e as informações para a reparação do aparelho estão disponibilizadas por pelo menos 8 anos após o produto ser declarado fora de produção no endereço web a seguir indicado: www.epta-service.com/service/

As credenciais de acesso são fornecidas através de pedido a enviar por mail para:

servicesupport@eptarefrigeration.com

LIMPEZA DO CONDENSADOR DE AR

Os equipamentos com grupo incorporado com condensação de ar mantêm a sua eficiência apenas se a limpeza do condensador for realizada na forma e nos tempos indicados no manual de utilização e manutenção.

INFORMAÇÃO IMPORTANTE SOBRE OS DESPERDÍCIOS DE ALIMENTOS

Recomenda-se seguir atentamente as instruções de conservação que constam nas embalagens dos produtos e as indicações fornecidas pelos produtores de alimentos.

Portanto, as configurações de temperatura devem ser compatíveis com as características de conservação dos produtos, de acordo com as indicações que constam na nossa documentação técnica.

Utilizações não corretas podem provocar uma deterioração antecipada dos alimentos.

CONDIÇÕES AMBIENTAIS

O presente aparelho está destinado a funcionar em ambientes cuja temperatura e humidade se situam dentro dos limites previstos no Manual de utilização e manutenção.

INSTRUÇÕES PARA A DESMONTAGEM

Para a desmontagem dirigir-se a operadores profissionais.

O grupo Epta, desde sempre animado por uma atenção particular ao meio ambiente, disponibiliza aos utilizadores os manuais de desmontagem e tratamento dos resíduos dos móveis frigoríficos plug-in, cujo download pode ser realizado de acordo com o a seguir indicado.

- Manual de desmontagem dos móveis plug-in abertos https://www.eptarefrigeration.com/sites/default/files/disassembly_manual_open_cabinets_epta.pdf

- Manual de desmontagem dos móveis plug-in fechados https://www.eptarefrigeration.com/sites/default/files/disassembly_manual_closed_cabinets_epta.pdf

MAIS INFORMAÇÕES

Para mais informações detalhadas é favor

remeter-se ao www.eptarefrigeration.com
e à EPREL https://ec.europa.eu/info/energy-climate-change-environment/standards-tools-and-labels/products-labelling-rules-and-requirements/energy-label-and-ecodesign/product-database_en
(com acesso diretamente através do código QR impresso na etiqueta energética do produto).

